

PROFI CARE®

Bedienungsanleitung

Instruction Manual • Gebruiksaanwijzing • Mode d'emploi • Manual de instrucciones
Istruzioni per l'uso • Instrukcja obsługi/Gwarancja • Használati utasítás
Руководство по эксплуатации • دليل التعليمات



Akku-Bodenstaubsauger PC-BS 3138 A

Rechargeable Battery Vacuum Cleaner • Oplaadbare batterij-stofzuiger • Aspirateur à batterie rechargeable
Aspirador a batería recargable • Aspirapolvere a batteria ricaricabile • Odkurzacz akumulatorowy
Újratölthető akkumulátoros porszívó • Аккумуляторный пылесос • مكسة كهربائية ببطارية قابلة لإعادة الشحن



Bedienungsanleitung.....	Seite	5	DEUTSCH
Instruction Manual.....	Page	12	ENGLISH
Gebruiksaanwijzing.....	Pagina	19	NETERLANDS
Mode d'emploi.....	Page	26	FRANÇAIS
Manual de instrucciones	Página	33	ESPAÑOL
Istruzioni per l'uso.....	Pagina	40	ITALIANO
Instrukcja obsługi.....	Strona	47	JĘZYK POLSKI
Használati utasítás	Oldal	55	MAGYARUL
Руководство по эксплуатации	стр.	62	РУССКИЙ
74 صفحة	دليل التعليمات		العربية

Übersicht der Bedienelemente

Overview of the Components • Overzicht van de bedieningselementen
Liste des différents éléments de commande • Indicación de los elementos de manejo
Elementi di comando • Przegląd elementów obsługi • A kezelőelemek áttekintése
Обзор деталей прибора • نظرة عامة على المكونات

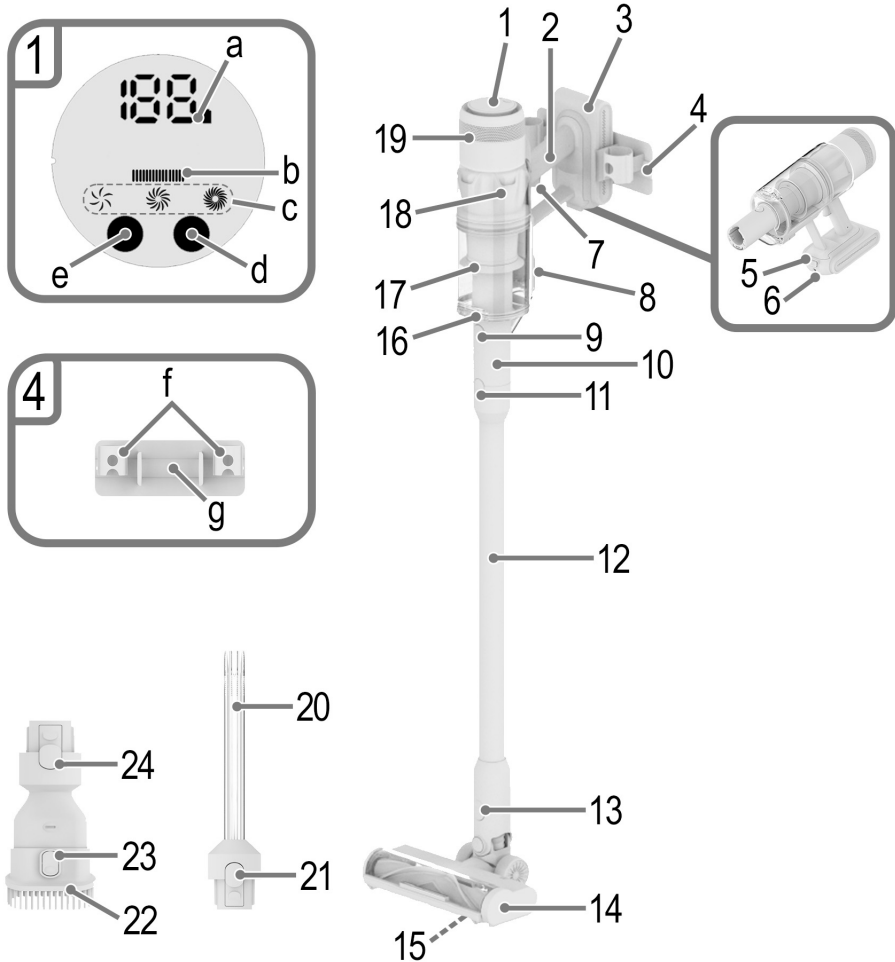

Abbildungen

Illustrations • Illustraties • Illustrations
Ilustraciones • Illustrazioni • Ilustracje
Illusztrációk • Иллюстрации • الرسوم التوضيحية

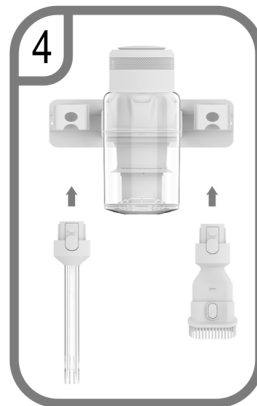
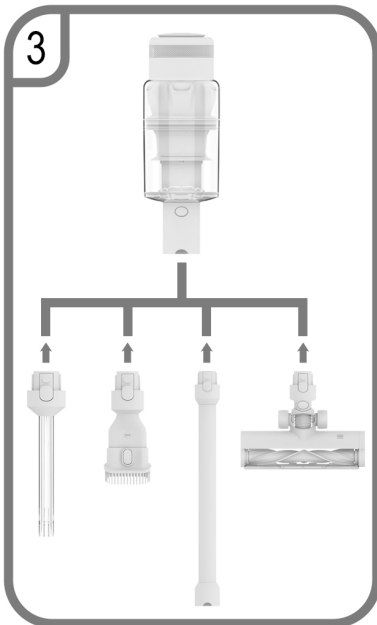
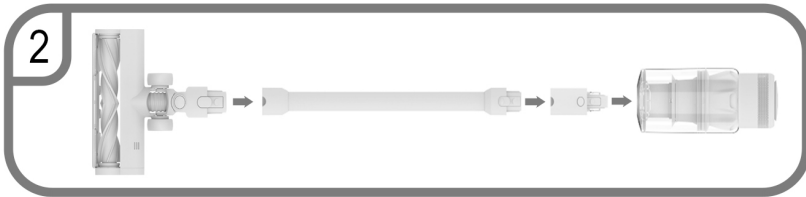
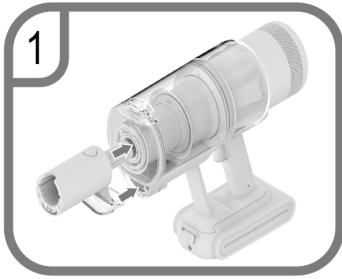

WICHTIG:

Lesen Sie unbedingt zuerst die separat beiliegenden Sicherheitshinweise.

Bedienungsanleitung

Vielen Dank, dass Sie sich für unser Produkt entschieden haben. Wir wünschen Ihnen viel Freude mit dem Gerät.

Lesen Sie vor Inbetriebnahme dieses Gerätes die Bedienungsanleitung und die separat beiliegenden Sicherheitshinweise sehr sorgfältig durch. Bewahren Sie diese Unterlagen inkl. Garantieschein, Kassenbon und nach Möglichkeit den Karton mit Innenverpackung gut auf. Falls Sie das Gerät an Dritte weitergeben, geben Sie auch immer alle dazugehörigen Unterlagen mit.

Symbole in dieser Bedienungsanleitung

Wichtige Hinweise für Ihre Sicherheit sind besonders gekennzeichnet. Beachten Sie diese Hinweise unbedingt, um Unfälle und Schäden am Gerät zu vermeiden:

⚠️ WARNUNG:

Warnt vor Gefahren für Ihre Gesundheit und zeigt mögliche Verletzungsrisiken auf.

⚠️ ACHTUNG:

Weist auf mögliche Gefährdungen für das Gerät oder andere Gegenstände hin.

Inhalt

Übersicht der Bedienelemente.....	3
Abbildungen	4
Auspacken des Gerätes	5
Übersicht der Bedienelemente / Lieferumfang	5
Ersatzteile.....	6
Warnhinweise für die Benutzung des Gerätes.....	6
Umgang mit dem Akkupack.....	6
Anwendungshinweise.....	6
Gerät einschalten / ausschalten	7
Leistungsstufe wählen	7
Inbetriebnahme	7
Adapter.....	7
Saugrohr.....	7
Zubehör montieren.....	7
Akkupack einsetzen / entnehmen.....	7
Montage der Wandhalterung	7
Akkupack aufladen	8
Benutzung des Gerätes.....	8
Betrieb beenden.....	8
Wartung.....	8
Entleeren des Staubbehälters	8
Das Filtersystem	8

Reinigung.....	9
Bodendüse	9
Staubbehälter mit Filtereinheit.....	9
Aufbewahrung.....	10
Störungsbehebung.....	10
Technische Daten	11
Produktdaten gemäß Verordnung	
(EU) 2019 / 1782 Netzteile.....	11
Entsorgung	11
Akku- / Batterieentsorgung	11
Bedeutung des Symbols „Mülltonne“.....	11

Auspacken des Gerätes

1. Nehmen Sie das Gerät aus seiner Verpackung.
2. Entfernen Sie sämtliches Verpackungsmaterial, wie Folien, Füllmaterial, Kabelbinder und Kartonverpackung.
3. Prüfen Sie den Lieferumfang auf Vollständigkeit.
4. Sollte der Verpackungsinhalt unvollständig oder Beschädigungen feststellbar sein, nehmen Sie das Gerät nicht in Betrieb. Bringen Sie es umgehend zum Händler zurück.

Übersicht der Bedienelemente / Lieferumfang

- 1 Bedienfeld
 - a Ladezustandsanzeige in Prozent
 - b Ladekontrollleuchte
 - c Leistungsstufenanzeige
 - d Taste (Leistungsstufe erhöhen)
 - e Taste (Leistungsstufe verringern)
- 2 Handgriff
- 3 Akkupack (entnehmbar)
- 4 Wandhalterung
 - f Aufsteckvorrichtung für die Düsenaufsätze
 - g Klemmvorrichtung für das Motorgehäuse / Handgerät
- 5 Entriegelung für den Akkupack
- 6 Anschlussbuchse für das Netzteil
- 7 Ein-/Ausschalter (⏻)
- 8 Entriegelung / Verriegelung der Bodenplatte des Staubbehälters
- 9 Entriegelung / Verriegelung des Adapters
- 10 Adapter
- 11 Entriegelung / Anschluss für das Saugrohr oder Düsenaufsätze
- 12 Saugrohr
- 13 Entriegelung / Anschluss für Bodendüse oder Düsenaufsätze

- 14 Bodendüse
- 15 LED-Beleuchtung
- 16 Bodenplatte des Staubbehälters
- 17 Staubbehälter mit Filtersystem und HEPA-Filter
- 18 Motorgehäuse / Handgerät
- 19 Luftauslassöffnungen
- 20 Extra lange Fugendüse
- 21 Entriegelung / Verriegelung für die extra lange Fugendüse
- 22 Kombinierte Fugendüse und Bürstendüse
- 23 Entriegelung / Verriegelung für die Auswahl zwischen Fugendüse und Bürstendüse
- 24 Entriegelung / Verriegelung für die kombinierte Fugen- / Bürstendüse

Ohne Abbildung

- 1× Netzteil
- 2× Dübel
- 2× Schraube

Ersatzteile

Alle Service relevanten Themen, sowie Informationen für die Bestellung von Ersatzteilen / Zubehören innerhalb und außerhalb der Garantie, finden Sie auf unserer Homepage: www.proficare-germany.de/service

Warnhinweise für die Benutzung des Gerätes



Anweisungen lesen!



Nur mit „BZ019-310050-AG“ Versorgungseinheit (Netzteil) verwenden! Zum Laden der Akkus nur das im Lieferumfang enthaltene Netzteil verwenden.



Verwenden Sie das Netzteil nicht mit beschädigtem Stecker! Wenn die Stifte des Steckerteils beschädigt sind, muss das Steckernetzteil verschrottet werden.

⚠ ACHTUNG:

- Saugen Sie nichts Brennbares oder Flüssigkeiten auf!
- Saugen Sie niemals ohne die Filtereinheit und ohne den Feinfilter (HEPA-Filter).
- Die Luftauslassöffnungen müssen jederzeit frei von Blockierungen sein. Verstopfungen führen zu Überhitzung und Beschädigung des Motors.
- Laden Sie den Akku **nicht** unbeaufsichtigt.
- Ziehen Sie nach dem Ladevorgang immer den Netzstecker aus der Steckdose.

⚠ ACHTUNG: Montage der Wandhalterung

- Montieren Sie die Wandhalterung so, dass das Gerät keiner direkten Sonneneinstrahlung oder anderen Wärmequellen ausgesetzt ist.

⚠ ACHTUNG: Montage der Wandhalterung

- Vergewissern Sie sich vorher, dass sich keine Leitungen in der Wand befinden. Sie könnten diese beschädigen!

Umgang mit dem Akkupack

- Akkupack **nicht** zerlegen oder aufbrechen!
- Die Kontakte vom Akkupack **nicht** kurzschließen!
- **Explosionsgefahr!** Setzen Sie den Akkupack keiner hohen Wärme, wie z. B. Sonnenschein, Feuer oder ähnlichem aus.
- Ein verbrauchter Akkupack ist aus dem Gerät zu entfernen und sicher zu entsorgen. Batterien / Akkus gehören nicht in den Hausmüll. Geben Sie verbrauchte Batterien / Akkus bei zuständigen Sammelstellen oder beim Händler ab.
- Der Akkupack kann leicht ausgetauscht werden. Ersatz nur durch den gleichen Akkupacktyp.
- Batterien / Akkus können auslaufen und Batteriesäure verlieren. Wird das Gerät längere Zeit nicht genutzt, entnehmen Sie den Akkupack.
- Falls eine Batterie ausläuft, die Flüssigkeit nicht in die Augen oder Schleimhäute reiben. Bei Berührung die Hände waschen, die Augen mit klarem Wasser spülen. Bei anhaltenden Beschwerden einen Arzt aufsuchen.

Anwendungshinweise

- Das Gerät ist sehr gut geeignet, um schnell kleine Mengen trockenen Schmutz oder Staub aufzusaugen.
- Der Betrieb des Gerätes erfolgt über den aufgeladenen Akkupack. Die Aufladung erfolgt über das mitgelieferte Netzteil. Ein direkter Netzbetrieb mit dem Netzteil ist nicht möglich.
- Hängen Sie das Gerät in die im Lieferumfang enthaltene Wandhalterung, wenn Sie das Gerät nicht benutzen.

⚠ ACHTUNG:

Das Gerät kann nicht frei stehen. Wenn Sie die Wandhalterung nicht nutzen, legen Sie das Gerät vorsichtig auf den Boden. Dies verhindert ein unbeabsichtigtes Umkippen des Gerätes, welches sonst zu Geräteschäden und technischen Defekten führen kann.

- Der Akku-Sauger ist kein vollwertiger Ersatz für einen herkömmlichen Bodenstaubsauger. Speziell auf langflorigem Teppich reicht die Reinigungsleistung konstruktionsbedingt nicht aus.
- Verschmutzte Filter verringern die Saugleistung des Staubsaugers, daher empfehlen wir eine regelmäßige Reinigung der vorhandenen Schmutzfilter.
- Idealerweise reinigen Sie die Filter nach jedem längeren Gebrauch.
- Bitte prüfen und reinigen Sie regelmäßig die elektrische Bodendüse.

- Stark verschmutzte Fußböden reinigen Sie bei Bedarf bitte mehrfach und/ oder nutzen Sie dafür einen herkömmlichen 230 V- Bodenstaubsauger.

Gerät einschalten/ ausschalten

- Mit der Taste  (7) im Griff schalten Sie das Gerät ein und aus. Sie müssen die Taste nicht gedrückt halten.
- Das Gerät startet immer in der niedrigsten Leistungsstufe.

Leistungsstufe wählen

Mit den Tasten auf dem Bedienfeld können Sie die Leistungsstufen einstellen.

-  = Niedrige Leistungsstufe
-  = Mittlere Leistungsstufe
-  = Höchste Leistungsstufe

Inbetriebnahme

Montieren Sie das Gerät je nach gewünschter Verwendung wie nachfolgend beschrieben. Beachten Sie auch die Abbildungen auf Seite 4.

Adapter

Der Adapter wird benötigt, um die Düsenaufsätze und das Saugrohr am Handgerät zu montieren.

- Beachten Sie die Führungsnase am Adapter.
- Stecken Sie den Adapter mit den zwei Kontaktstiften in die beiden Öffnungen am Handgerät. Die Verbindung muss hörbar einrasten.
- Um den Adapter zu lösen, drücken Sie auf die Entriegelung (9) und ziehen Sie ihn gleichzeitig ab.

Saugrohr

- Stecken Sie das Saugrohr mit den zwei Kontaktstiften in den Adapter am Handgerät. Es muss hörbar einrasten.
- Um das Saugrohr zu lösen, drücken Sie auf die Entriegelung (11) und ziehen es gleichzeitig ab.

Zubehör montieren

Das Zubehör kann direkt am Handgerät oder am bereits montierten Saugrohr angebracht werden.

Anschluss am Handgerät

- Beachten Sie jeweils die Führungsnase an der extra langen Fugendüse und an der kombinierten Fugen-/ Bürstendüse.
- Stecken Sie eine Düse in den Adapter am Handgerät. Die Verbindung muss hörbar einrasten.
- Um die jeweilige Düse zu lösen, drücken Sie auf die Entriegelung und ziehen diese gleichzeitig ab.

Anschluss am Saugrohr

Am unteren Ende des Saugrohrs befindet sich der gleiche Steckanschluss wie am Adapter. Montieren/ demontieren Sie die Düse wie zuvor beschrieben.

Bodendüse mit LED-Beleuchtung

- Die Bodendüse ist bis auf langflorigen Teppich für jeden Bodenbelag geeignet.
- Während des Betriebs leuchten die LED's an der Bodendüse zur besseren Sicht in dunklen Bereichen.

ACHTUNG:

Die LED's können **nicht** von Ihnen gewechselt werden.

- Stecken Sie das untere Ende des Saugrohrs auf den Anschluss an der Bodendüse. Beachten Sie die Kontaktstifte an der Bodendüse. Das Saugrohr muss hörbar einrasten.
- Um das Saugrohr zu lösen, drücken Sie auf die Entriegelung (13) und ziehen es gleichzeitig ab.

Extra lange Fugendüse

Damit saugen Sie Schmutz aus Ecken, Fugen und kleinen Zwischenräumen.

Kombinierte Fugen-/Bürstendüse

Diese Düse ist zur Staubaufnahme auf kleineren Oberflächen wie Polster, Möbel oder Gardinen geeignet. Benutzen Sie die Düse mit arretierter Bürste, um die zu reinigende Oberfläche nicht zu zerkratzen.

- Drücken Sie dafür die Taste (23) und schieben die Bürste an das Ende der Düse. Sie muss hörbar einrasten.
- Um die Arretierung der Bürste zu lösen, drücken Sie wieder auf die Taste. Schieben Sie die Bürste hoch, bis sie hörbar einrastet.

Akkupack einsetzen/ entnehmen

Der Akkupack wurde für den Transport separat beige packt und muss in das Gerät eingesetzt werden.

- Schieben Sie den Akkupack auf das Handgerät. Beachten Sie die Rastnasen und Aussparungen. Die Verbindung muss hörbar einrasten.
- Wollen Sie den Akkupack wieder entnehmen halten Sie die Entriegelung (5) gedrückt. Ziehen Sie gleichzeitig den Akkupack vom Handgerät ab.

Montage der Wandhalterung

Die Wandhalterung dient als Standhilfe des Staubsaugers und zur Aufbewahrung der Düsenaufsätze.

1. Messen Sie die Höhe für die Wandhalterung. Halten Sie den Staubsauger an die Wand, wenn er komplett mit dem Saugrohr und der Bodendüse montiert ist.
2. Halten Sie die Wandhalterung an die Wand. Zeichnen Sie 2 Löcher an.
3. Bohren Sie die Löcher und setzen Sie die Dübel in die Wand.
4. Stecken Sie die Schrauben durch die Bohrlöcher der Wandhalterung.
5. Drehen Sie die Schrauben mit einem Schraubenzieher handfest.

Akkupack aufladen

- Vor der ersten Benutzung muss der Akkupack aufgeladen werden.
 - Der Akkupack kann sowohl separat als auch in Verbindung mit dem Handgerät aufgeladen werden.
 - Es ist normal, dass sich der Akkupack während des Aufladens erwärmt.
1. Schalten Sie das Gerät aus.
 2. Schließen Sie das Netzteil an einer geprüften Steckdose an. Laden Sie den Akkupack auf 100 % auf.
 - Die Ladezustandsanzeige zeigt den aktuellen Ladezustand des Akkupacks in Prozent an.
 - Während des Aufladens blinkt die Ladekontrollleuchte.
 - Ist der Akkupack vollständig geladen, leuchtet die Ladekontrollleuchte und 100 % wird kurz angezeigt. Danach erlischt die Anzeige.
 3. Ziehen Sie nach dem Ladevorgang immer den Netzstecker aus der Steckdose.

Benutzung des Gerätes

Sie können das Gerät als Bodenstaubsauger oder als Handstaubsauger (Grundgerät) benutzen.

1. Ziehen Sie das Gerät aus der Wandhalterung.
2. Schalten Sie das Gerät ein.
3. Wählen Sie die gewünschte Leistungsstufe aus.
4. Saugen Sie nun mit gleichmäßiger Geschwindigkeit. Andrücken ist nicht nötig.
 - Während des Betriebs wird der Ladezustand in Prozent angezeigt. Das Symbol für die gewählte Leistungsstufe leuchtet ebenfalls.
 - Wir empfehlen, den Akkupack erneut aufzuladen, wenn der Ladezustand nur noch 25 % Kapazität anzeigt.
 - Die Elektronik schaltet den Motor aus, wenn der Ladezustand $\overline{00}$ angezeigt wird. Nach dem ausschalten wird im Display kurz $E5$ angezeigt. Laden Sie den Akkupack auf.

ACHTUNG:

- Dreht sich die Bürstenwalze in der Bodendüse nicht mehr, ist diese vielleicht durch einen Fremdkörper blockiert. Im Display wird dies durch das Symbol $E3$ angezeigt. Das Gerät schaltet automatisch ab. Entfernen Sie in diesem Fall die Blockade wie im Kapitel „Reinigung“ ↔ „Bodendüse“ beschrieben. Anschließend können Sie den Betrieb fortsetzen.
- Ist die Saugleistung plötzlich schwächer, ist das Saugrohr vielleicht durch einen Fremdkörper blockiert. Im Display blinkt das Symbol $E3$ und das Gerät schaltet automatisch ab. Entfernen Sie in diesem Fall die Blockade. Anschließend können Sie den Betrieb fortsetzen.

Betrieb beenden

1. Schalten Sie das Gerät aus.
2. Stellen Sie das Gerät in die Wandhalterung. Dies verhindert ein unbeabsichtigtes Umfallen des Gerätes, welches ansonsten zu Geräteschäden und technischen Defekten führen kann.

Wartung

Wichtig! Reinigen Sie immer den Staubbehälter **und** das Filtersystem wie nachfolgend beschrieben. Verschmutzte Filter können die Saugleistung teils deutlich reduzieren.

Entleeren des Staubbehälters

1. Schalten Sie das Gerät aus.
2. Lösen Sie den Adapter (10) vom Gerät.
3. Halten Sie das Gerät mit der Öffnungsklappe über einen Mülleimer.
4. Entleeren Sie den Inhalt des Staubbehälters. Drücken Sie dafür die Verriegelung (8) am Staubbehälter, um die Klappe zu öffnen.
5. Schließen Sie die Klappe wieder. Die Verriegelung am Staubbehälter muss einrasten.

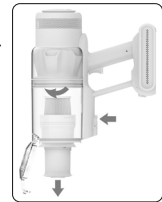

Das Filtersystem

Das Gerät verfügt über insgesamt 3 Filter, wovon 1 Filter fest im Gerät verbaut ist und nicht gewartet werden kann. Das herkömmliche Staubbeutelssystem wurde ersetzt durch einen transparenten Staubbehälter. In ihm werden grober Schmutz und kleinste Schwebepartikel durch die hohe Strömungsgeschwindigkeit aus der „Saugluft“ gewirbelt.

Der Erwerb von Staubbeuteln entfällt.

Die Filter müssen regelmäßig gereinigt werden.

ACHTUNG:

- Waschen Sie die Filter niemals in der Waschmaschine.
- Tauchen Sie den Staubbehälter **nie** in Wasser. Spülen Sie ihn auch nicht mit Wasser aus. Wasserrückstände können die Elektronik zerstören.
- Verwenden Sie keinen Haartrockner zum Trocknen.
- Nehmen Sie das Gerät nur wieder in Betrieb, wenn alle Filter vollständig trocken und korrekt montiert sind.

Die Filtereinheit

Die Filtereinheit befindet sich im Staubbehälter und besteht aus:

- Feinfilter (HEPA-Filter)
- Grobfilter

Um die Filtereinheit zu reinigen gehen Sie wie folgt vor:

1. Entleeren Sie den Staubbehälter wie zuvor beschrieben. (Punkte 1–5)

2. Filtereinheit demontieren



Beachten Sie die Schlosssymbole an der Rückwand des Staubbehälters. Der Grobfilter kann nicht zerlegt werden.

- 2.1 Drehen Sie den Filter in Richtung  und ziehen Sie ihn aus dem Staubbehälter heraus.
- 2.2 Den HEPA-Filter können Sie einfach vom Grobfilter abziehen.

3. Reinigung der Filter

- 3.1 Klopfen Sie beide Filter über einen Mülleimer aus. Den Feinfilter können Sie auch ausbürsten. Um Schäden am Filter zu vermeiden verwenden Sie eine weiche Bürste. Bei stärkeren Verschmutzungen reinigen Sie die Filter unter fließendem Wasser.
- 3.2 Lassen Sie die Filter ca. 24 Stunden an der Luft trocknen, bis sie völlig trocken sind. Die Filter erst nach vollständiger Trocknung wieder einsetzen!
- 3.3 Den Staubbehälter können Sie mit einem feuchten Tuch auswischen. Trocknen Sie ihn danach ab.

4. Montage der Filtereinheit

- 4.1 Stecken Sie den HEPA-Filter wieder in die Aussparung am Grobfilter. Er muss hörbar einrasten.
 - 4.2 Die Filtereinheit passt nur in einer Position in den Staubbehälter. Beachten Sie die 3 Aussparungen und die Rastnasen. Setzen Sie die Filtereinheit so ein, dass der Pfeil  in Richtung  zeigt.
 - 4.3 Ist die Filtereinheit vollständig in den Staubbehälter eingeschoben, die Filtereinheit in Richtung  drehen.
 - 4.4 Schließen Sie die Bodenplatte des Staubbehälters.
- Reinigen Sie auch die rotierende Rollenbürste regelmäßig. (→ „Reinigung“ / „Bodendüse“)
Durch eine verschmutzte Rollenbürste kann sich die Saugleistung reduzieren und der Akkuverbrauch erhöhen.

Reinigung



WARNUNG:

- Entnehmen Sie vor der Reinigung den Akkupack, um ein versehentliches Einschalten zu vermeiden!
- Das Motorgehäuse auf keinen Fall zum Reinigen in Wasser tauchen. Es könnte zu einem elektrischen Schlag oder Brand führen.

⚠ ACHTUNG:

- Benutzen Sie keine Drahtbürste oder andere scharfe Gegenstände.
- Benutzen Sie keine scharfen oder scheuernden Reinigungsmittel.
- Die einzelnen Bauteile sind nicht für die Reinigung in der Spülmaschine geeignet.
- Das Gehäuse des Gerätes und das Zubehör kann mit einem leicht feuchten Tuch abgewischt werden.
- Das Netzteil können Sie mit einem trockenen Tuch abwischen.

Bodendüse

1. Lösen Sie die Bodendüse vom Saugrohr.
2. Drehen Sie die Bodendüse herum, dass Sie die Unterseite sehen.
3. Schieben Sie den Hebel in Pfeilrichtung , um die Verriegelung zu öffnen.



4. Ziehen Sie die Bürstenwalze heraus.



5. Entfernen Sie Fäden und Haare, die sich an der Bürste aufgerollt haben. Nehmen Sie gegebenenfalls eine Schere zur Hilfe.
6. **Montage:**
 - 6.1 Setzen Sie die Bürstenwalze zuerst mit der sternförmigen Aussparung zurück in das Fach.
 - 6.2 Führen Sie das andere Ende der Bürstenwalze mit der Rundung nach unten in die Aussparung ein. Die Bürstenwalze muss hörbar einrasten.
7. Stellen Sie sicher, dass die Bürstenwalze richtig sitzt, bevor Sie die Bodendüse wieder benutzen.

Staubbehälter mit Filtereinheit

Für die Reinigung dieser Bauteile lesen Sie bitte im Kapitel „Wartung“.



Aufbewahrung

- Reinigen Sie das Gerät wie beschrieben und lassen Sie es vollständig trocknen.
- Nutzen Sie die zuvor montierte Wandhalterung zur Aufbewahrung.
- Wir empfehlen, das Gerät in der Original-Verpackung aufzubewahren, wenn Sie es über einen längeren Zeitraum nicht benutzen möchten.
 - **Akkupack-Lebensdauer:** Auch im ausgeschalteten Zustand entlädt sich der Akkupack stetig. Falls Sie

das Gerät längere Zeit nicht verwenden, laden Sie den Akkupack mindestens alle 4 bis 6 Wochen auf.

- Lagern Sie das Gerät immer außerhalb der Reichweite von Kindern an einem gut belüfteten und trockenen Ort.
- Die Lagertemperatur sollte zwischen 10 °C und 20 °C liegen.

Störungsbehebung

Problem	Mögliche Ursache	Abhilfe
Das Gerät ist ohne Funktion.	Das Netzteil ist angeschlossen.	Trennen Sie das Gerät vom Netzteil.
	Der Akkupack ist leer. Im Display wird dies mit dem Ladezustand  und E5 angezeigt.	Laden Sie den Akkupack auf.
	Der Akkupack ist defekt.	Wenden Sie sich an unseren Service oder an Ihren Händler.
	Das Gerät ist defekt.	Wenden Sie sich an unseren Service oder an einen Fachmann.
Schwache Saugleistung.	Der Akkupack ist fast leer.	Laden Sie den Akkupack auf.
	Der Staubbehälter ist voll.	Entleeren Sie den Staubbehälter.
	Die Filter sind verschmutzt.	Reinigen Sie die Filter wie unter „Wartung“ beschrieben. ⚠ ACHTUNG: Nehmen Sie den Betrieb nur mit trockenen Filtern wieder auf!
Geräusche während des Betriebs.	Es befindet sich ein aufgesaugter Fremdkörper in der Bodendüse.	Entfernen Sie den Fremdkörper. Wenn nötig, trennen Sie die Bodendüse vom Saugrohr.
Im Display wird das Symbol  angezeigt.	Die Bürstenwalze ist mit Schmutz blockiert.	Reinigen Sie die Bodendüse wie unter „Reinigung“ beschrieben.
Im Display wird das Symbol  angezeigt.	Es befindet sich ein aufgesaugter Fremdkörper im Saugrohr.	Kontrollieren Sie das Saugrohr auf Fremdkörper.
Die Bodendüse mit Turbo-Bürste funktioniert nicht.	Das Saugrohr und / oder die Bodendüse sind nicht richtig montiert.	Überprüfen Sie die Montage.
	Die Bodendüse ist verschmutzt.	Reinigen Sie die Bodendüse wie unter „Reinigung“ beschrieben.
Der Akku hält die Aufladung nicht.	Der Akku hat das Ende seiner Lebensdauer erreicht.	Wenden Sie sich an unseren Service oder an Ihren Händler.

Technische Daten

Modell:..... PC-BS 3138 A
 Nettogewicht
 (Handgerät mit Saugrohr und Bodendüse):ca. 2,4 kg
 Schutzklasse (Gerät):III
 Schutzklasse (Netzteil): II
 Leistungsaufnahme nach vollständiger Ladung
 und mit angeschlossenem Netzteil:..... ≤0,8 W
 Akkupack:.....25,9 V, 2500 mAh, Li-Ion
 Technische und gestalterische Änderungen im Zuge stetiger
 Produktentwicklungen vorbehalten.

Dieses Gerät wurde nach allen zutreffenden, aktuellen
 CE-Richtlinien geprüft und nach den neuesten sicherheits-
 technischen Vorschriften gebaut.

Produktdaten gemäß Verordnung (EU) 2019/1782 Netzteile

Angaben zum verwendeten Netzteil	Wert	Einheit
Inverkehrbringer		
Clatronic International GmbH Handelsregisternummer HRB 9158 Industriering Ost 40, 47906 Kempen Deutschland		
Modellkennung	BZ019-310050-AG	
Eingangsspannung	100–240	V~
Eingangswechselstromfrequenz	50/60	Hz
Ausgangsspannung AC/DC	31,0	V DC
Ausgangsstrom	0,5	A
Ausgangsleistung	15,5	W
Durchschnittliche Effizienz im Betrieb	86,21	%
Effizienz bei geringer Last (10%)	79,71	%
Leistungsaufnahme bei Nulllast	0,08	W

Relevanten Lastbedingungen:

Prozentsatz des Ausgangsstroms Typenschild

Belastungszustand 1	100 % ± 2 %
Belastungszustand 2	75 % ± 2 %
Belastungszustand 3	50 % ± 2 %
Belastungszustand 4	25 % ± 2 %
Belastungszustand 5	10 % ± 1 %
Belastungszustand 6	0 % (Leerlaufzustand)

Entsorgung

Akku-/Batterieentsorgung



Das Gerät enthält einen wiederaufladbaren Akkupack. Verbrauchte Batterien/Akkumulatoren (Akkus) gehören nicht in den Hausmüll.

Der Akkupack muss entnommen werden, bevor das Produkt entsorgt wird.

- Halten Sie die Entriegelung (5) gedrückt. Schieben Sie den Akkupack vom Handgerät ab.

Informationen, wo Batterien/Akkus zu entsorgen sind, erhalten Sie über Ihre Kommunen oder die Gemeindeverwaltungen.

Bedeutung des Symbols „Mülltonne“



Schonen Sie unsere Umwelt, Elektrogeräte gehören nicht in den Hausmüll.

Nutzen Sie die für die Entsorgung von Elektrogeräten vorgesehenen Sammelstellen und geben dort Ihre Elektrogeräte ab, die Sie nicht mehr benutzen werden.

Sie helfen damit die potenziellen Auswirkungen, durch falsche Entsorgung, auf die Umwelt und die menschliche Gesundheit zu vermeiden.

Sie leisten damit Ihren Beitrag zur Wiederverwertung, zum Recycling und zu anderen Formen der Verwertung von Elektro- und Elektronik-Altgeräten.

Informationen, wo die Geräte zu entsorgen sind, erhalten Sie über Ihre Kommunen oder die Gemeindeverwaltungen. Ihr Händler und Vertragspartner ist ebenfalls zur kostenfreien Rücknahme des Altgerätes verpflichtet.

IMPORTANT:

Be sure to read the separately enclosed safety instructions first.

Instruction Manual

Thank you for choosing our product. We hope you will enjoy using the appliance.

Read the instruction manual and the separately enclosed safety instructions very carefully before using this appliance. Keep these documents, including the warranty certificate, receipt and, if possible, the box with the inner packaging in a safe place. If you pass the appliance on to a third party, always include all the relevant documents.

Symbols in this Instruction Manual

Important information for your safety is specially marked. It is essential to comply with these instructions in order to avoid accidents and prevent damage to the appliance:



WARNING:

This warns you of dangers to your health and indicates possible injury risks.



CAUTION:

This refers to possible hazards to the appliance or other objects.

Content

Overview of the Components.....	3
Illustrations.....	4
Unpacking the Appliance.....	12
Overview of the Components / Scope of Delivery.....	12
Warnings for the Use of the Appliance.....	13
Handling the Battery Pack.....	13
Notes for Use.....	13
Switching the Appliance On/Off.....	13
Selecting the Power Level.....	13
Start-Up.....	14
Adapter.....	14
Suction Pipe.....	14
Install Accessories.....	14
Inserting/Removing the Battery Pack.....	14
Assembly the Wall Holder.....	14
Charging the Battery Pack.....	14
Using the Appliance.....	15
End of Operation.....	15
Maintenance.....	15
Emptying the Dust Container.....	15
The Filter System.....	15
Cleaning.....	16
Floor Nozzle.....	16
Dust Container with Filter Unit.....	16

Storage.....	16
Troubleshooting.....	17
Technical Data.....	17
Product Specifications in Accordance with Regulation (EU) 2019/1782 Power Supplies.....	17
Disposal.....	18
Accumulator / Battery Disposal.....	18
Meaning of the "Dustbin" Symbol.....	18

Unpacking the Appliance

1. Remove the appliance from its packaging.
2. Remove all packaging material, such as foils, filling material, cable ties and cardboard packaging.
3. Check the scope of delivery for completeness.
4. If the contents of the packaging are incomplete or if damage can be detected, do not operate the appliance. Return it to the dealer immediately.

Overview of the Components / Scope of Delivery

- 1 Control panel
 - a Charge level indicator in per cent
 - b Charging indicator light
 - c Power level indicator
 - d Button (increase power level)
 - e Button (decrease power level)
- 2 Handle
- 3 Battery pack (removable)
- 4 Wall bracket
 - f Attachment device for the nozzle attachments
 - g Clamping device for the motor housing / hand-held unit
- 5 Release for the battery pack
- 6 Connection socket for the power supply unit
- 7 On / off switch (⏻)
- 8 Release / locking the base plate of the dust container
- 9 Unlocking / locking of the adapter
- 10 Adapter
- 11 Unlocking / connection for the suction pipe or nozzle attachments
- 12 Suction pipe
- 13 Release / connection for floor nozzle or nozzle attachments
- 14 Floor nozzle
- 15 LED lighting
- 16 Base plate of the dust container
- 17 Dust container with filter system and HEPA filter
- 18 Motor housing / hand-held unit
- 19 Air outlet openings

- 20 Extra long crevice nozzle
- 21 Release/lock for the extra-long crevice nozzle
- 22 Combined crevice nozzle and brush nozzle
- 23 Release/lock for selecting between crevice nozzle and brush nozzle
- 24 Release/lock for the combined crevice/brush nozzle

Without Illustration

- 1× Power supply unit
- 2× Wall plug
- 2× Screw

Warnings for the Use of the Appliance



Read the instructions!

- Only use with "BZ019-310050-AG" power supply unit! For the purpose of recharging the battery, only use the detachable supply unit provided with this appliance.
- Do not use power supply with damaged plug! If the pins of the plug part are damaged, the plug-in power supply shall be scrapped.

CAUTION:

- Do not vacuum anything flammable or liquids!
- Never vacuum without the filter unit and without the fine filter (HEPA filter).
- The air outlet openings must be free of blockages at all times. Blockages lead to overheating and damage to the motor.
- **Do not** charge the rechargeable battery unattended.
- Always disconnect the mains plug from the socket after charging.

CAUTION: Assembly the Wall Holder

- Mount the wall bracket so that the appliance is not exposed to direct sunlight or other sources of heat.
- Make sure beforehand that there are no cables in the wall. You could damage them!

Handling the Battery Pack

- **Do not** dismantle or break open the battery pack!
- **Do not** short-circuit the battery pack contacts!
- **Risk of explosion!** Do not expose the battery pack to high temperatures, e. g. sunshine, fire or similar.
- A used battery pack must be removed from the appliance and disposed of safely. Batteries / rechargeable batteries do not belong in household waste. Dispose of used batteries / rechargeable batteries at the appropriate collection point or at the dealer.
- The battery pack can be easily replaced. Replace only with the same type of battery pack.

- Batteries / rechargeable batteries can leak and lose battery acid. If the appliance will not be used for a longer period of time, remove the battery pack.
- If a battery leaks, do not rub the liquid into the eyes or mucous membranes. In case of contact, wash hands, rinse eyes with clean water. Seek medical attention if any discomfort persists.

Notes for Use

- The appliance is especially suitable for quickly vacuuming small amounts of dry dirt or dust.
- The appliance is operated using the charged battery pack. The appliance is charged using the power supply unit supplied. Direct mains operation with the power supply unit is not possible.
- Hang the appliance onto the supplied wall mount when not in use.

CAUTION:

The appliance cannot be free-standing. If you are not using the wall bracket, place the appliance carefully on the floor. This prevents the appliance from accidentally tipping over, which can otherwise lead to damage to the appliance and technical defects.

- This rechargeable battery vacuum cleaner is not adequate replacement for a conventional floor vacuum cleaner. Especially on shag-pile carpet, the cleaning performance is not sufficient owing to its design.
- Contaminated filters reduce the suction power of the vacuum cleaner. Therefore, we recommend regular cleaning of the existing dirt filters.
- Ideally, clean the filters whenever they have been subject to a prolonged use.
- Please regularly check and clean the electric floor nozzle.
- If necessary, clean heavily soiled floors multiple times and / or use a conventional 230 V~ floor vacuum cleaner.

Switching the Appliance On / Off

- Switch the appliance on and off with the button (7) in the handle. You do not need to keep the button pressed.
- The appliance always starts at the lowest power level.

Selecting the Power Level

You can set the power levels with the buttons on the control panel.

- = Low power level
- = Medium power level
- = Highest power level

Start-Up

Assemble the appliance as described below depending on the desired use. Please also note the illustrations on page 4.

Adapter

The adapter is required to mount the nozzle attachments and the suction pipe on the hand-held unit.

- Note the guide lug on the adapter.
- Insert the adapter with the two contact pins into the two openings on the hand-held unit. The connection must engage audibly.
- To release the adapter, press on the release mechanism (9) and pull it off at the same time.

Suction Pipe

- Insert the suction pipe with the two contact pins into the adapter on the hand-held unit. It must audibly engage.
- To disconnect the suction pipe, press the release (11) and pull out the pipe at the same time.

Install Accessories

The accessories can be attached directly to the hand-held device or to the already installed suction pipe.

Connection at the Hand-held Unit

- Note the guide lug on the extra-long crevice nozzle and on the combined crevice / brush nozzle. Hold the nozzles so that the guide lug points upwards.
- Insert a nozzle into the adapter on the hand-held unit. The connection must audibly engage.
- In order to release the respective nozzle, press the release while simultaneously pulling it off.

Connection to the Suction Pipe

The same plug connection is located at the lower end of the suction tube as on the adapter. Mount/dismount the nozzle as described above.

Floor Nozzle with LED Lighting

- The floor nozzle is suitable for all floor coverings except for shag-pile carpets.
- During operation, the LEDs on the floor nozzle light up for better visibility in dark areas.



CAUTION:

You **cannot** replace the LEDs.

- Stick the lower end of the suction pipe onto the connector on the floor nozzle. Note the contact pins on the floor nozzle. The suction pipe must audibly snap into place.
- To disconnect the suction pipe, press the release (13) and pull out the pipe at the same time.

Extra-long Crevice Nozzle

For vacuuming dirt from corners, joints and small gaps.

Combined Crevice/Brush Nozzle

This nozzle is suitable for removing dust from smaller surfaces such as upholstery, furniture or curtains. Use the nozzle with locked brush to prevent scratching of the surface to be cleaned.

- For this, press the button (23) and push the brush to the end of the nozzle. It must audibly engage.
- Press the button again to unlock the brush. Push the brush up until you hear it click into place.

Inserting / Removing the Battery Pack

The battery pack has been packed separately for transport and must be inserted into the appliance.

- Slide the battery pack onto the hand-held unit. Note the latches and recesses. The connection must engage audibly.
- If you want to remove the battery pack again, press and hold the release button (5). Pull the battery pack out of the appliance at the same time.

Assembly the Wall Holder

The wall bracket serves as a stand for the vacuum cleaner and for storing the nozzle attachments.

1. Measure the height for the wall holder. Hold the vacuum cleaner against the wall with the suction pipe and the floor nozzle installed.
2. Hold the wall bracket against the wall. Mark 2 drill holes.
3. Drill the holes and insert the wall plugs into the wall.
4. Insert the screws through the holes of the wall holder.
5. Tighten the screws with a screwdriver hand-tight.

Charging the Battery Pack

- The battery pack must be charged before first use.
 - The battery pack can be charged both separately and in conjunction with the hand-held unit.
 - It is normal for the battery pack to heat up during charging.
1. Switch off the appliance.
 2. Connect the power supply unit to a tested socket. Charge the battery pack to 100%.
 - The charge level indicator shows the current charge level of the battery pack in per cent.
 - The charging indicator light flashes during charging.
 - When the battery pack is fully charged, the charging indicator light illuminates and 100% is briefly displayed. The display then goes out.
 3. Always disconnect the mains plug from the socket after charging.

Using the Appliance

You can use the appliance as a floor vacuum cleaner or as a hand-held and upright vacuum cleaner (basic appliance).

1. Pull the appliance out of the wall bracket.
2. Switch the appliance on.
3. Select the desired power level.
4. Now vacuum with a steady speed. Pressing is not necessary.
 - During operation, the charge level is displayed as a percentage. The symbol for the selected power level also lights up.
 - We recommend recharging the battery pack when the charge level shows only 25% capacity.
 - The electronics switch off the motor when the charge level E5 is displayed. After switching off, the display briefly shows E5 . Charge the battery pack.

⚠ CAUTION:

- If the brush roller in the floor nozzle no longer rotates, it may be blocked by a foreign object. This is displayed in the display by the symbol E3 . The appliance switches off automatically. In this case, remove the blockage as described in the chapter "Cleaning" ↔ "Floor Nozzle". You can then resume operation.
- If the suction power is suddenly weaker, the suction pipe may be blocked by a foreign object. The E3 symbol flashes on the display and the appliance switches off automatically. In this case, remove the blockage. You can then resume operation.

End of Operation

1. Turn off the appliance.
2. Place the appliance in the wall bracket. This prevents the appliance from accidentally falling over, which could otherwise cause damage to the appliance, as well as technical problems.

Maintenance

Important! Always clean the dust container and the filter system as described hereinafter. Dirty filters can significantly reduce the suction power.

Emptying the Dust Container

1. Switch the appliance off.
2. Detach the adapter (10) from the appliance.
3. Hold the appliance with the opening flap over a dustbin.
4. Empty the contents of the dust container. Then press the latch (8) on the dust container to open the flap.
5. Close the flap again. The lock on the dust container must engage.

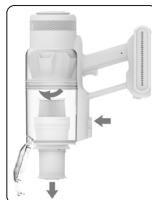

The Filter System

The appliance has a total of 3 filters, 1 filter of which is permanently installed in the appliance and cannot be serviced. The common dust bag system has been replaced by a transparent dust container. The higher flow speed of the container allows for heavy dirt and smallest floating particles to be separated from the "sucked-in air".

It is thus not necessary to buy dust bags.

The filters must be cleaned periodically.

⚠ CAUTION:

- Never wash the filter in the washing machine.
- **Never** immerse the dust container in water. Do not rinse it out with water either. This could destroy the electronics.
- Do not use a hair-dryer for drying.
- Only put the appliance back into operation when all filters are completely dry and correctly assembled.

The Filter Unit

The filter unit is located in the dust container and consists of:

- Fine filter (HEPA filter)
- Coarse filter

Proceed as follows to clean the filter unit:

1. Empty the dust container as described above. (Steps 1–5)

2. Dismantle the Filter Unit

Observe the lock symbols on the rear wall of the dust container. The coarse filter cannot be dismantled.

- 2.1 Turn the filter in the direction of E5 and pull it out of the dust container.
- 2.2 You can simply pull the HEPA filter off the coarse filter.

3. Cleaning the Filters

- 3.1 Hold both filters over a garbage can and tap out the dust. You can also brush off the fine filter. To avoid damaging the filter, use a soft brush. In case of heavy staining, clean the filters under running water.
- 3.2 Allow the filters to air dry for approx. 24 hours until they are completely dry. Do not reinsert the filters until they are completely dry!
- 3.3 Wipe the dust container with a damp cloth and then wipe it dry.

4. Assembly of the Filter Unit

- 4.1 Insert the HEPA filter back into the recess on the coarse filter. It must click audibly into place.
- 4.2 The filter unit only fits into the dust container in one position. Note the 3 recesses and the locking tabs. Insert the filter unit so that the arrow \blacktriangle points in the direction of E5 .
- 4.3 Once the filter unit is fully inserted into the dust container, turn the filter unit in the direction of the arrow E5 .

4.4 Close the base plate of the dust container.

- The rotating brush roller must also be cleaned regularly.
(⇒ "Cleaning" / "Floor Nozzle")
A dirty brush roller can reduce the suction power and increase the rechargeable battery consumption.

Cleaning

WARNING:

- Remove the battery pack before cleaning to avoid accidental switch-on!
- Under no circumstances should you immerse the motor housing in water in order to clean it. Otherwise this might result in an electric shock or fire.

CAUTION:

- Do not use a wire brush or other abrasive objects.
- Do not use harsh or abrasive cleaning agents.
- The individual components are not suitable for cleaning in the dishwasher.
- The housing of the appliance and the accessories can be wiped with a slightly damp cloth.
- The power supply unit can be wiped with a dry cloth.

Floor Nozzle

1. Disconnect the floor nozzle from the suction pipe.
2. Turn the floor nozzle around, so that you see the lower side.
3. Slide the lever in the direction of arrow ↑ to open the lock.
4. Pull out the brush roller.
5. Remove threads and hair wound to the brush. Use scissors, if required.
6. **Assembly:**
 - 6.1 Reinsert the brush roller, with its star-shaped recess first, into the compartment.
 - 6.2 Insert the other end of the brush roller with the rounded side facing downwards into the recess. The brush roller must audibly click into place.
7. Make sure the brush roller is properly placed before using the floor nozzle again.





Dust Container with Filter Unit

Please read the chapter "Maintenance" for cleaning of these components.

Storage

- Clean the appliance as described and allow it to dry.
- Use the previously mounted wall bracket for storage.
- We recommend storing the appliance in its original packaging if you do not intend to use it for a longer period of time.
 - **Battery pack service life:** Even when switched off, the battery pack is constantly discharging. If you do not use the appliance for a long time, recharge the battery pack at least every 4 to 6 weeks.
 - Always store the appliance out of the reach of children in a well-ventilated and dry place.
 - The storage temperature should be between 10 °C and 20 °C.

Troubleshooting

Problem	Possible Cause	Remedy
The appliance has no function.	The power supply unit is connected.	Disconnect the appliance from the power supply unit.
	The battery pack is empty. This is displayed with the charge status  and E5.	Charge the battery pack.
	The battery pack is defective.	Contact our service centre or your dealer.
	The appliance is defective.	Contact our service or a specialist.
Weak suction power.	The battery pack is almost empty.	Charge the battery pack.
	The dust container is full.	Empty the dust container.
	The filters are dirty.	Clean the filters as described under "Maintenance". ⚠ CAUTION: Only resume operation with dry filters!
Noises during operation.	A foreign object has been sucked into the floor nozzle.	Remove the foreign object. If necessary, disconnect the floor nozzle from the suction pipe.
The symbol  is displayed.	The brush roller is blocked with dirt.	Clean the floor nozzle as described under "Cleaning".
The symbol  is displayed.	A foreign object has been sucked into the suction pipe.	Check the suction pipe for foreign objects.
The floor nozzle with turbo brush does not work.	The suction pipe and/or the floor nozzle are not fitted correctly.	Check the assembly.
	The floor nozzle is dirty.	Clean the floor nozzle as described under "Cleaning".
The rechargeable battery does not hold a charge.	The rechargeable battery has reached the end of its service life.	Contact our service centre or your dealer.

Technical Data

Model:..... PC-BS 3138 A

Net weight (hand-held unit with suction pipe and floor nozzle):..... approx. 2.4 kg

Protection class (appliance):..... III

Protection class (power supply unit):..... II

Battery presence and power level detector

after completion of battery charging: ≤0.8 W

Battery pack: 25.9 V, 2500 mAh, Li-Ion

The right to make technical and design modifications in the course of continuous product development remains reserved.

This appliance has been tested according to all applicable, current CE directives and built according to the latest safety regulations.

Product Specifications in Accordance with Regulation (EU) 2019/1782 Power Supplies

Information about the Power Supply Used	Value	Unit
Distributor		
Clatronic International GmbH Commercial register number HRB 9158 Industriering Ost 40, 47906 Kempen Germany		
Model identifier	BZ019-310050-AG	
Input voltage	100–240	V~
Input alternating current frequency	50/60	Hz
Output voltage AC/DC	31.0	V DC
Output current	0.5	A
Output power	15.5	W
Average efficiency in operation	86.21	%
Low load efficiency (10%)	79.71	%
No-load power consumption	0.08	W

The relevant load conditions are as follows:

Percentage of nameplate output current

Load condition 1	100% \pm 2%
Load condition 2	75% \pm 2%
Load condition 3	50% \pm 2%
Load condition 4	25% \pm 2%
Load condition 5	10% \pm 1%
Load condition 6	0% (no-load condition)

Disposal

Accumulator / Battery Disposal



The appliance contains a rechargeable battery pack. Used batteries/rechargeable batteries should not be disposed of with household waste.

The battery pack must be removed before the product is disposed of.

- Press and hold the release button (5). Slide the battery pack off the hand-held unit.

Information, where batteries/accumulators are to be disposed of can be obtained from your local or municipal authorities.

Meaning of the "Dustbin" Symbol



Protect our environment: do not dispose of electrical equipment in the domestic waste.

Please return any electrical equipment that you will no longer use to the collection points provided for their disposal.

This helps avoid the potential effects of incorrect disposal on the environment and human health.

This will contribute to the recycling and other forms of re-utilisation of electrical and electronic equipment.

Information concerning where the equipment can be disposed of can be obtained from your local authority. Your dealer and contractual partner is also obliged to take back the old appliance free of charge.

BELANGRIJK:

Lees eerst de apart bijgevoegde veiligheidsinstructies.

Gebruiksaanwijzing

Dank u voor het kiezen van ons product. Wij hopen dat u het gebruik van het apparaat zult genieten.

Lees de gebruiksaanwijzing en de apart bijgevoegde veiligheidsinstructies zorgvuldig door voordat u dit apparaat in gebruik neemt. Bewaar deze documenten, inclusief het garantiebewijs, de kassabon en, indien mogelijk, de doos met de binnerverpakking op een veilige plaats. Als u het apparaat aan een derde doorgeeft, voeg dan altijd alle relevante documenten bij.

Symbolen in deze gebruiksaanwijzing

Belangrijke aanwijzingen voor uw veiligheid zijn speciaal gekenmerkt. Neem deze aanwijzingen strikt in acht om ongevallen en schade aan het apparaat te vermijden:



WAARSCHUWING:

Waarschuwt voor gevaren voor uw gezondheid en toont mogelijk letsel risico's.



LET OP:

Wijst op mogelijke gevaren voor het apparaat of andere voorwerpen.

Inhoud

Overzicht van de bedieningselementen.....	3
Illustraties	4
Het apparaat uitpakken	19
Overzicht van de bedieningselementen / Omvang van de levering	19
Waarschuwingen voor het gebruik van het apparaat...20	
Omgaan met de accupack	20
Opmerkingen voor het gebruik	20
Het apparaat aan / uitschakelen	21
Vermogensniveau kiezen.....	21
Ingebruikname	21
Adapter	21
Zuigbuis.....	21
Accessoires monteren	21
Accupack plaatsen / verwijderen	21
Wandhouder monteren	21
De accupack opladen.....	22
Het apparaat gebruiken.....	22
Einde van de werking.....	22
Onderhoud.....	22
Legen van de stofcontainer	22
Het filtersysteem	22

Reiniging.....	23
Vloermondstuk	23
Stofcontainer met filtereenheid	23
Bewaren	23
Problemen oplossen	24
Technische gegevens.....	25
Productspecificaties in overeenstemming met de verordening (EU) 2019 / 1782 voedingen	25
Verwijdering.....	25
Accumulator / Batterij verwijderen	25
Betekenis van het symbool "vuilnisemmer"	25

Het apparaat uitpakken

1. Neem het apparaat uit de verpakking.
2. Verwijder al het verpakkingsmateriaal, zoals folies, vulmateriaal, kabelbinders en kartonnen verpakkingen.
3. Controleer de inhoud van de verpakking op volledigheid.
4. Als de inhoud van de verpakking onvolledig is of als er beschadigingen kunnen worden vastgesteld, mag u het apparaat niet in gebruik nemen. Breng het onmiddellijk terug naar de dealer.

Overzicht van de bedieningselementen / Omvang van de levering

- 1 Bedieningspaneel
 - a Oplaadindicator in procenten
 - b Oplaadindicatorlampje
 - c Indicator vermogensniveau
 - d Toets (vermogen verhogen)
 - e Toets (stroomniveau verlagen)
- 2 Handgreep
- 3 Accupack (verwijderbaar)
- 4 Wandhouder
 - f Bevestigingsmechanisme voor de bevestigingen van de spuitmonden
 - g Klemvoorziening voor de motorbehuizing / handapparaat
- 5 Ontgrendeling voor accupack
- 6 Aansluitbus voor voedingsadapter
- 7 Aan / uit-schakelaar (⏻)
- 8 Ontgrendelen / vergrendelen van de bodemplaat van de stofcontainer
- 9 Ontgrendelen / vergrendelen van de adapter
- 10 Adapter
- 11 Ontgrendeling / aansluiting voor de zuigpijp of bevestigingen van het mondstuk
- 12 Zuigpijp

- 13 Ontgrendeling / aansluiting voor vloerzuigmond of mondstukopzetstukken
- 14 Vloerzuigmond
- 15 LED-verlichting
- 16 Grondplaat van het stofreservoir
- 17 Stofreservoir met filtersysteem en HEPA-filter
- 18 Motorbehuizing / handapparaat
- 19 Luchtuitlaatopeningen
- 20 Extra lang spleetmondstuk
- 21 Ontgrendeling / vergrendeling voor het extra lange spleetmondstuk
- 22 Gecombineerd spleetmondstuk en borstelmondstuk
- 23 Ontgrendeling / vergrendeling voor de keuze tussen spleetmondstuk en borstelmondstuk
- 24 Ontgrendeling / vergrendeling voor het gecombineerde spleetmondstuk / borstelmondstuk

Zonder afbeelding

- 1× Voedingsadapter
- 2× Muurplug
- 2× Schroef

Waarschuwingen voor het gebruik van het apparaat



Aanwijzingen doorlezen!



Gebruik alleen de voedingsadapter "BZ019-310050-AG"! Om de accupack op te laden, gebruik alleen de afneembare voedingsadapter die met dit apparaat is meegeleverd.



Gebruik de voeding niet met een beschadigde stekker! Als de pennen van de stekkeronderdelen beschadigd zijn, moet de stekkeromvoeding worden gesloopt.



LET OP:

- Zuig geen brandbare stoffen of vloeistoffen op!
- Stofzuig nooit zonder de filtereenheid en zonder het fijnfilter (HEPA-filter).
- De luchtuitlaatopeningen moeten altijd vrij zijn van verstoppingen. Verstoppingen leiden tot oververhitting en schade aan de motor.
- Laad de oplaadbare batterij **niet** zonder toezicht op.
- Trek na het opladen altijd de stekker uit het stopcontact.



LET OP: Wandhouder monteren

- Monteer de wandhouder zodanig dat het apparaat niet wordt blootgesteld aan direct zonlicht of andere warmtebronnen.
- Zorg er van tevoren voor dat er geen kabels in de muur zitten. U zou ze kunnen beschadigen!

Omgaan met de accupack

- Demonteer of breek de accupack **niet** open!
- De contacten van de accupack **niet** kortsluiten!
- **Explosiegevaar!** Stel de accupack niet bloot aan hoge temperaturen, bijv. zon, vuur of iets dergelijks.
- Een gebruikte accupack moet uit het apparaat worden verwijderd en op een veilige manier worden afgevoerd. Batterijen / oplaadbare batterijen horen niet bij het huisvuil. Geef gebruikte batterijen / oplaadbare batterijen af bij het daarvoor bestemde inzamelpunt of bij de dealer.
- De accupack kan gemakkelijk worden vervangen. Vervang de accupack alleen door een accupack van hetzelfde type.
- Batterijen / oplaadbare batterijen kunnen lekken en accu-zuur verliezen. Verwijder de accupack als het apparaat langere tijd niet wordt gebruikt.
- Als een batterij lekt, wrijf de vloeistof dan niet in de ogen of slijmvliezen. In geval van contact, handen wassen, ogen spoelen met schoon water. Zoek medische hulp als het ongemak aanhoudt.

Opmerkingen voor het gebruik

- Het apparaat is met name geschikt voor het snel opzuigen van kleine hoeveelheden droog vuil of stof.
- Het apparaat wordt gebruikt met de opgeladen accupack. Het apparaat wordt opgeladen met de meegeleverde voedingseenheid. Directe netvoeding met de voedingsadapter is niet mogelijk.
- Hang het apparaat op de meegeleverde muurbevestiging wanneer u het niet gebruikt.



LET OP:

Het apparaat kan niet vrij staan. Plaats het apparaat voorzichtig op de grond als u de wandhouder niet gebruikt. Dit voorkomt dat het apparaat per ongeluk omvalt, wat anders tot schade aan het apparaat en technische defecten kan leiden.



- Deze stofzuiger met oplaadbare batterijen is geen adequate vervanging voor een conventionele vloerstofzuiger. Vooral op hoogpolig tapijt is de reinigingsprestatie niet voldoende vanwege het ontwerp.
- Verontreinigde filters verminderen de zuigkracht van de stofzuiger. Daarom raden we aan om de bestaande vuilfilters regelmatig te reinigen.
- In het ideale geval reinigt u de filters wanneer ze langdurig zijn gebruikt.
- Controleer regelmatig en reinig het elektrische vloermondstuk.
- Reinig zwaar vervuilde vloeren indien nodig meerdere malen en / of gebruik een conventionele 230 V~ vloerstofzuiger.

Het apparaat aan / uitschakelen

- Schakel het apparaat in en uit met de toets  (7) in de handgreep. U hoeft de toets niet ingedrukt te houden.
- Het apparaat start altijd met het laagste vermogen.

Vermogensniveau kiezen

U kunt de vermogensniveaus instellen met de toetsen op het bedieningspaneel.

-  = Laag vermogensniveau
-  = Gemiddeld vermogen
-  = Hoogste vermogensniveau

Ingebruikname

Zet het apparaat in elkaar zoals hieronder beschreven, afhankelijk van het gewenste gebruik. Let ook op de illustraties op pagina 4.

Adapter

De adapter is nodig om de bevestigingen van het mondstuk en de zuigbuis op het apparaat te monteren.

- Let op het geleidingslipje op de adapter.
- Steek de adapter met de twee contactpennen in de twee openingen van het handapparaat. De verbinding moet hoorbaar vastklikken.
- Om de adapter te ontgrendelen, drukt u op het ontgrendelingsmechanisme (9) en trekt u het tegelijkertijd los.

Zuigbuis

- Steek de zuigbuis met de twee contactpennen in de adapter op het handapparaat. Het moet hoorbaar zijn.
- Om de zuigbuis los te koppelen drukt u op de toets (11) en trekt tegelijkertijd aan de buis.

Accessoires monteren

De accessoires kunnen direct op het handapparaat of op de reeds gemonteerde zuigbuis worden bevestigd.

Aansluiting op de handset

- Houd rekening met de geleiderail op het zeer lange spleetmondstuk en de gecombineerde spleet-/borstelmondstuk.
- Steek een mondstuk in de adapter op het handapparaat. De aansluiting moet hoorbaar vastklikken.
- Om het betreffende mondstuk los te maken, drukt u op de ontgrendeling terwijl u er tegelijkertijd aan trekt.

Aansluiting op de zuigbuis

Aan de onderkant van de zuigbuis bevindt zich dezelfde stekerverbinding als op de adapter. Monteer / demonteer het mondstuk zoals hierboven beschreven.

Vloerzuigmond met LED-verlichting

- Het vloermondstuk is geschikt voor alle vloerbedekkingen behalve hoogpolige tapijten.
- Tijdens het gebruik gaan de LEDs op de zuigmond branden, zodat u op donkere plekken beter kunt zien.

LET OP:

U kunt de LEDs **niet** vervangen.

- Schuif het onderste deel van de zuigbuis op de aansluiting van de zuigmond. Let op de contactpennen op het vloermondstuk. De zuigbuis moet hoorbaar vastklikken.
- Om de zuigbuis los te koppelen drukt u op de toets (13) en trekt tegelijkertijd aan de buis.

Extra lange spleetzuigmond

Voor het stofzuigen van hoeken, spleten en kleine ruimtes.

Gecombineerde spleet-/borstelmondstuk

Deze zuigmond is geschikt voor het verwijderen van stof van kleinere oppervlakken zoals bekleding, meubels of gordijnen. Gebruik de zuigmond met een aangesloten borstel om het te reinigen oppervlak te beschermen tegen krassen.

- Druk hiervoor op toets (23) en druk de borstel op het einde van de mond. Hij moet hoorbaar vastklikken.
- Druk de toets opnieuw in om de borstel weer los te maken. Duw de borstel omhoog tot u hoort dat hij vastklikt.

Accupack plaatsen / verwijderen

De accupack is apart verpakt voor transport en moet in het apparaat worden geplaatst.

- Schuif de accupack op het handapparaat. Let op de vergrendelingen en uitsparingen. De verbinding moet hoorbaar vastklikken.
- Als je de accupack weer wilt verwijderen, houd dan de ontgrendeltoets (5) ingedrukt. Trek tegelijkertijd de accupack uit het apparaat.

Wandhouder monteren

De wandhouder dient als standaard voor de stofzuiger en voor het opbergen van de bevestigingen van de zuigmonden.

1. Meet de hoogte voor de wandhouder. Houd de stofzuiger tegen de muur met de zuigbuis en het vloermondstuk geïnstalleerd.
2. Houd de wandhouder tegen de muur. Markeer 2 boorgaten.
3. Boor de gaten en steek de muurpluggen in de muur.
4. Steek de schroeven door de gaten van de wandhouder.
5. Draai de schroeven met een schroevendraaier handvast aan.

De accupack opladen

- De accupack moet voor het eerste gebruik worden opgeladen.
 - De accupack kan zowel afzonderlijk als samen met het handapparaat worden opgeladen.
 - Het is normaal dat de accupack tijdens het opladen warm wordt.
1. Schakel het apparaat uit.
 2. Sluit de voedingsadapter aan op een getest stopcontact. Laad de accupack op tot 100%.
 - De laadniveau-indicator geeft het huidige laadniveau van de accupack in procenten aan.
 - Het oplaadindicatielampje knippert tijdens het opladen.
 - Als de accupack volledig is opgeladen, gaat het oplaadindicatielampje branden en wordt 100% kort weergegeven. Daarna gaat het display uit.
 3. Zorg er van tevoren voor dat er geen kabels in de muur zitten.

Het apparaat gebruiken

U kunt het apparaat gebruiken om de vloer mee te stofzuigen, of als een rechtopstaande stofzuiger (basiseenheid).

1. Trek het apparaat uit de wandhouder.
2. Schakel het apparaat in.
3. Selecteer het gewenste vermogen.
4. Zuig nu met constante snelheid. Drukken is niet nodig.
 - Tijdens het gebruik wordt de laadtoestand in procenten weergegeven. Het symbool voor het geselecteerde vermogensniveau licht ook op.
 - We raden aan om de accupack op te laden als het laadniveau slechts 25% capaciteit aangeeft.
 - De elektronica schakelt de motor uit als laadniveau  wordt weergegeven. Na het uitschakelen verschijnt kort E5 op het display. Laad de accupack op.

LET OP:

- Als de borstelrol in de vloerzuigmond niet meer draait, kan deze geblokkeerd zijn door een vreemd voorwerp. Dit wordt op het display weergegeven door het symbool E3. Het apparaat schakelt automatisch uit. Verwijder in dit geval de verstopping zoals beschreven in het hoofdstuk "Reiniging" ↔ "Vloermondstuk". Daarna kunt u het apparaat weer gebruiken.
- Als de zuigkracht plotseling zwakker wordt, kan de zuigbuis verstopt zijn door een vreemd voorwerp. Het symbool E3 knippert op het display en het apparaat schakelt automatisch uit. Verwijder in dit geval de verstopping. Daarna kunt u het apparaat weer gebruiken.

Einde van de werking

1. Schakel het apparaat uit.
2. Plaats het apparaat in de wandhouder. Dit vermijdt dat het apparaat per ongeluk omvalt, wat kan leiden tot schade aan het apparaat of technische problemen.

Onderhoud

Belangrijk! Reinig altijd de stofopvangbak en het filtersysteem zoals hierna beschreven. Vuile filters kunnen de zuigkracht aanzienlijk verlagen.

Legen van de stofcontainer

1. Schakel het apparaat uit.
2. Maak de adapter (10) los van het apparaat.
3. Houd het apparaat met de openingsklep boven een vuilnisbak.
4. Leeg de inhoud van de stofcontainer. Druk vervolgens op de vergrendeling (8) op de stofbak om de klep te openen.
5. Sluit de klep weer. Het slot op de stofcontainer moet pakken.

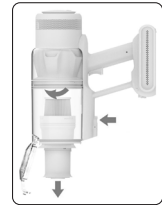

Het filtersysteem

Het apparaat heeft in totaal 3 filters, waarvan 1 filter permanent in het apparaat is ingebouwd en niet kan worden onderhouden. Het gewone stofzakstelsysteem is vervangen door een transparante stofcontainer. De hogere doorstromingsnelheid van de container maakt het mogelijk om grof vuil en de kleinste zwevende deeltjes te scheiden van de "aangezogen lucht".

Het is niet nodig om stofzakken te kopen.

De filters moeten regelmatig worden gereinigd.

LET OP:

- Was het filter nooit in de wasmachine.
- Dompel het stofreservoir **nooit** onder in water. Spoel het ook niet uit met water. Dit kan de elektronica beschadigen.
- Gebruik geen haardroger om het te drogen.
- Gebruik het apparaat pas weer als alle filters volledig droog en correct zijn gemonteerd.

De filtereenheid

De filtereenheid bevindt zich in het stofreservoir en bestaat uit:

- Fijne filter (HEPA-filter)
- Groffilter

Ga als volgt te werk om de filtereenheid te reinigen:

1. Leeg de stofcontainer zoals hierboven beschreven. (Stappen 1–5)

2. Demonteer de filtereenheid

Let op de vergrendelingsymbolen op de achterwand van de stofcontainer. Het groffilter kan niet worden gedemonteerd.

- 2.1 Draai het filter in de richting van  en trek het uit de stofcontainer.
- 2.2 Je kunt het HEPA-filter eenvoudig van het groffilter trekken.

3. De filters reinigen

- 3.1 Houd beide filters boven een vuilnisbak en klop het stof eruit. U kunt de fijne filter tevens met een borstel schoonmaken. Gebruik een zachte borstel om beschadiging van het filter te voorkomen. In geval van zware vlekken, reinigt u de filters onder lopend water.
- 3.2 Laat de filters ong. 24 uur aan de lucht drogen tot ze helemaal droog zijn. Plaats de filters pas terug als ze helemaal droog zijn!

- 3.3 Veeg de stofcontainer af met een vochtige doek en droog hem dan af.

4. Montage van de filtereenheid

- 4.1 Plaats het HEPA filter terug in de uitsparing op het groffilter. Het moet hoorbaar vastklikken.
 - 4.2 De filtereenheid past maar in één positie in de stofcontainer. Let op de 3 uitsparingen en de vergrendelingslipjes. Plaats de filtereenheid zo dat de pijl  in de richting van  wijst.
 - 4.3 Zodra de filtereenheid volledig in de stofcontainer is geplaatst, draait u de filtereenheid in de richting van de pijl .
 - 4.4 Sluit de bodemplaat van de stofcontainer.
- De roterende rolborstel moet tevens regelmatig worden schoongemaakt. (⇒ "Reiniging" / "Vloermondstuk") Een vuile rolborstel kan de zuigkracht verlagen en het stroomverbruik van de oplaadbare accu verhogen.

Reiniging



WAARSCHUWING:

- Verwijder de accupack voor het reinigen om per ongeluk inschakelen te voorkomen!
- Dompel de motorbehuizing voor de reiniging in geen geval onder in water. Dit zou tot een elektrische schok of brand kunnen leiden.

LET OP:

- Gebruik geen staalborstel of andere schurende voorwerpen.
- Gebruik geen agressieve of schurende schoonmaakmiddelen.
- De afzonderlijke onderdelen zijn niet geschikt voor reiniging in de vaatwasser.
- De behuizing van het apparaat en de accessoires kunnen worden afgenomen met een licht vochtige doek.
- De voedingsadapter kan met een droge doek worden afgenomen.

Vloermondstuk

1. Maak de zuigmond los van de zuigbuis.
2. Draai de zuigmond, zodat u de onderkant kunt zien.
3. Schuif de hendel in de richting van pijl  om het slot te openen.
4. Trek de rolborstel eruit.



5. Verwijder om de borstel gedraaide draadjes en haar. Gebruik indien nodig een schaar.

6. Montage:

- 6.1 Breng de rolborstel opnieuw in het vak aan, met eerst de stervormige uitsparing.
- 6.2 Steek het andere uiteinde van de borstelrol met de afgeronde kant naar beneden in de uitsparing. De borstelrol moet hoorbaar vastklikken.
7. Zorg dat de borstelrol juist is geplaatst voordat de vloerborstel opnieuw wordt gebruikt.

Stofcontainer met filtereenheid



Voor het reinigen van deze onderdelen leest u het hoofdstuk "Onderhoud".

Bewaren

- Reinig het apparaat zoals beschreven en laat het drogen.
- Gebruik voor het bewaren de eerder gemonteerde wandhouder.

- Wij raden aan het apparaat in de originele verpakking op te bergen als u het langere tijd niet gebruikt.
 - **Levensduur van de accupack:** Zelfs als de accupack uitgeschakeld is, ontladst deze zich voortdurend. Als u het apparaat langere tijd niet gebruikt, moet u het accupack ten minste om de 4 tot 6 weken opladen.
 - Bewaar het apparaat altijd buiten het bereik van kinderen op een goed geventileerde en droge plaats.
 - De opslagtemperatuur moet tussen 10 °C en de 20 °C zijn.

Problemen oplossen

Probleem	Mogelijke oorzaak	Remedie
Het apparaat werkt niet.	De voedingsadapter is aangesloten.	Koppel het apparaat los van de voedingsadapter.
	De accupack is leeg. Dit wordt aangegeven met de laadstatus  en E5.	Laad de accupack op.
	De accupack is defect.	Neem contact op met ons servicecentrum of uw dealer.
	Het apparaat is defect.	Neem contact op met onze service of een specialist.
Zwakke zuigkracht.	De accupack is bijna leeg.	Laad de accupack op.
	De stofcontainer is vol.	Maak de stofcontainer leeg.
	De filters zijn vuil.	Reinig de filters zoals beschreven onder "Onderhoud". ⚠ LET OP: Alleen hervatten met droge filters!
Geluiden tijdens het gebruik.	Er is een vreemd voorwerp in de vloerzuigmond gezogen.	Verwijder het vreemde voorwerp. Maak indien nodig de vloerzuigmond los van de zuigbuis.
Het symbool  wordt weergegeven.	De borstelrol is verstopt met vuil.	Reinig de vloerzuigmond zoals beschreven onder "Reinigen".
Het symbool  wordt weergegeven.	Er is een vreemd voorwerp in de zuigbuis terechtgekomen.	Controleer de zuigbuis op vreemde voorwerpen.
Het vloerzuigmondstuk met turboborstel werkt niet.	De zuigbuis en / of het vloermondstuk zijn niet correct gemonteerd.	Controleer de montage.
	Het vloerzuigmondstuk is vuil.	Reinig de vloerzuigmond zoals beschreven onder "Reinigen".
De oplaadbare batterij heeft geen lading.	De oplaadbare batterij heeft het einde van zijn levensduur bereikt.	Neem contact op met ons servicecentrum of uw dealer.

Technische gegevens

Model:..... PC-BS 3138 A
Nettogewicht (handapparaat met zuigbuis en vloerzuigmond):..... ong. 2,4 kg
Beschermingsklasse (apparaat):..... III
Beschermingsklasse (voedingsadapter): II
Opgenomen vermogen na volledig opladen en met aangesloten voedingsadapter: ≤0,8 W
Accupack:..... 25,9 V, 2500 mAh, Li-Ion

Het recht om technische en ontwerp aanpassingen te maken in de loop van voortdurende productontwikkeling blijft voorbehouden.

Dit apparaat is getest volgens alle van toepassing zijnde, huidige CE-richtlijnen en gebouwd volgens de meest recente veiligheidsvoorschriften.

Productspecificaties in overeenstemming met de verordening (EU) 2019/1782 voedingen

Informatie over de gebruikte voeding	Waarde	Eenheid
Distributeur Clatronic International GmbH Commercieel registernummer HRB 9158 Industriering Ost 40, 47906 Kempen Duitsland		
Model identificatie	BZ019-310050-AG	
Ingangsspanning	100–240	V~
Ingang wisselstroomfrequentie	50/60	Hz
Uitgangsspanning AC/DC	31,0	V DC
Uitgangsstroom	0,5	A
Uitgangsvermogen	15,5	W
Gemiddelde efficiëntie bij gebruik	86,21	%
Efficiëntie bij lage belasting (10%)	79,71	%
Verbruik zonder belasting	0,08	W

De relevante belastingsomstandigheden zijn als volgt:
Percentage van naamplaatje uitgangsstroom

Situatie met belasting 1	100% ± 2%
Situatie met belasting 2	75% ± 2%
Situatie met belasting 3	50% ± 2%
Situatie met belasting 4	25% ± 2%
Situatie met belasting 5	10% ± 1%
Situatie met belasting 6	0% (situatie zonder belasting)

Verwijdering

Accumulator/Batterij verwijderen



Het apparaat bevat een oplaadbare batterij. Gebruikte batterijen/accu's mogen niet met het huisvuil worden weggegooid.

Het batterijpak moet worden verwijderd voordat het product wordt weggegooid.

- Houd de ontgrendeltoets (5) ingedrukt. Schuif de accupack van de handset.

Informatie over waar batterijen/accu's moeten worden weggegooid, kunt u krijgen bij uw plaatselijke of gemeentelijke autoriteiten.

Betekenis van het symbool "vuilnisemmer"



Bescherm ons milieu, elektrische apparaten horen niet in het huisafval.

Maak voor het afvoeren van elektrische apparaten gebruik van de voorgeschreven verzamelpunten en geef daar de elektrische apparaten af die u niet meer gebruikt.

Daardoor helpt u de potentiële effecten te voorkomen die een verkeerde afvoer op het milieu en de menselijke gezondheid kunnen hebben.

Op deze wijze levert u uw bijdrage aan het hergebruik, de recycling en andere verwerkingsvormen voor oude elektronische en elektrische apparaten.

Voor informatie over verzamelpunten voor uw apparaten kunt u contact opnemen met uw gemeente of gemeenteadministratie. Uw dealer en contractpartner is bovendien verplicht het oude apparaat gratis terug te nemen.

IMPORTANT :

Veillez à lire d'abord les instructions de sécurité jointes séparément.

Mode d'emploi

Merci d'avoir choisi notre produit. Nous espérons que vous saurez profiter votre appareil.

Lisez très attentivement le mode d'emploi et les consignes de sécurité jointes séparément avant d'utiliser cet appareil. Conservez ces documents, y compris le certificat de garantie, le reçu et, si possible, la boîte avec l'emballage intérieur dans un endroit sûr. Si vous transmettez l'appareil à un tiers, joignez toujours tous les documents pertinents.

Symboles de ce mode d'emploi

Les informations importantes pour votre sécurité sont particulièrement indiquées. Veillez à bien respecter ces indications afin d'éviter tout risque d'accident ou d'endommagement de l'appareil :



AVERTISSEMENT :

Prévient des risques pour votre santé et des risques éventuels de blessure.



ATTENTION :

Indique les risques pour l'appareil ou tout autre appareil.

Sommaire

Liste des différents éléments de commande	3
Illustrations	4
Déballage de l'appareil	26
Liste des différents éléments de commande / Contenu de la livraison	26
Avertissements pour l'utilisation de l'appareil.....	27
Manipulation du bloc-batterie.....	27
Notes d'utilisation.....	27
Allumer / éteindre l'appareil	28
Sélection du niveau de puissance	28
Mise en service	28
Adaptateur.....	28
Tuyau d'aspiration.....	28
Installer les accessoires.....	28
Insérer / retirer le bloc-batterie.....	28
Montage du support mural	28
Chargement de la batterie.....	29
Utilisation de l'appareil.....	29
Fin de fonctionnement	29
Entretien.....	29
Vider le bac de poussière	29
Le système de filtre	29

Nettoyage.....	30
Suceur pour sol	30
Bac à poussière avec élément filtrant.....	31
Stockage	31
Dépannage.....	31
Données techniques.....	32
Caractéristiques techniques du produit dans le respect de la réglementation (EU) 2019/1782 sur les alimentations électriques.....	32
Élimination.....	32
Accumulateur / Élimination de la batterie	32
Signification du symbole « Poubelle »	32

Déballage de l'appareil

1. Sortez l'appareil de son emballage.
2. Retirez tous les matériaux d'emballage, tels que les feuilles, les matériaux de remplissage, les attaches de câbles et les emballages en carton.
3. Vérifiez que le contenu de la livraison est complet.
4. Si le contenu de l'emballage est incomplet ou si des dommages peuvent être détectés, n'utilisez pas l'appareil. Retournez-le immédiatement au revendeur.

Liste des différents éléments de commande / Contenu de la livraison

- 1 Panneau de contrôle
 - a Indicateur du niveau de charge en pourcentage
 - b Témoin de charge
 - c Indicateur du niveau de puissance
 - d Bouton (augmentation du niveau de puissance)
 - e Bouton (diminution de la puissance)
- 2 Poignée
- 3 Batterie (détachable)
- 4 Support mural
 - f Dispositif de fixation des accessoires de la buse
 - g Dispositif de fixation pour le boîtier du moteur / l'appareil portatif
- 5 Déclencheur pour le bloc-batterie
- 6 Prise de raccordement pour le bloc d'alimentation
- 7 Interrupteur marche / arrêt (⏻)
- 8 Déverrouillage / verrouillage de la plaque de base du récipient à poussière
- 9 Déverrouillage / verrouillage de l'adaptateur
- 10 Adaptateur
- 11 Déverrouillage / connexion pour le tuyau d'aspiration ou les accessoires de la buse

- 12 Tuyau d'aspiration
- 13 Déverrouillage / raccordement du suceur pour sol ou des embouts de suceur
- 14 Suceur pour sol
- 15 Eclairage LED
- 16 Base du récipient à poussière
- 17 Récipient à poussière avec système de filtration et filtre HEPA
- 18 Boîtier du moteur / unité portable
- 19 Ouvertures de sortie d'air
- 20 Suceur plat extra-long
- 21 Déverrouillage / verrouillage du suceur plat extra-long
- 22 Suceur plat et suceur-brosse combinés
- 23 Déverrouillage / verrouillage pour le choix entre suceur plat et suceur-brosse
- 24 Déverrouillage / verrouillage pour le choix entre suceur plat et suceur-brosse

Sans illustration

- 1× Bloc d'alimentation
- 2× Prise murale
- 2× Vis

Avertissements pour l'utilisation de l'appareil



Lisez les instructions !



Utilisez uniquement le bloc d'alimentation « BZ019-310050-AG » ! Pour charger les batteries rechargeables, utilisez uniquement l'alimentation amovible livrée avec cet appareil.



N'utilisez pas l'alimentation avec une fiche endommagée ! Si les broches de la fiche sont endommagées, le bloc d'alimentation enfichable doit être mis au rebut.



ATTENTION :

- N'aspirez pas d'objets inflammables ou de liquides !
- Ne jamais aspirer sans l'unité de filtration et sans le filtre fin (filtre HEPA).
- Les orifices de sortie d'air doivent toujours être libres de toute obstruction. Les obstructions entraînent une surchauffe et endommagent le moteur.
- **Ne chargez pas** la batterie rechargeable sans surveillance.
- Débranchez toujours la fiche secteur de la prise de courant après la charge.



ATTENTION : Montage du support mural

- Montez le support mural de manière à ce que l'appareil ne soit pas exposé à la lumière directe du soleil ou à d'autres sources de chaleur.
- Assurez-vous au préalable qu'il n'y a pas de câbles dans le mur. Vous pourriez les endommager !

Manipulation du bloc-batterie

- **Ne** démontez **pas** et n'ouvrez pas le bloc-batterie !
- **Ne pas** court-circuiter les contacts du bloc-batterie !
- **Risque d'explosion !** N'exposez pas le bloc-batterie à des températures élevées, par exemple au soleil, au feu ou à d'autres sources similaires.
- Une batterie usagée doit être détachée de l'appareil et éliminée en toute sécurité. Les piles / batteries rechargeables ne doivent pas être jetées dans les ordures ménagères. Déposez les piles / batteries rechargeables usagées au point de collecte approprié ou chez votre revendeur.
- La batterie peut être facilement remplacée. Remplacez-la uniquement par un bloc-batterie du même type.
- Les piles / batteries rechargeables peuvent fuir et perdre de l'acide de batterie. Si l'appareil n'est pas utilisé pendant une période prolongée, retirez le bloc-batterie.
- Si une pile fuit, ne frottez pas le liquide dans les yeux ou les muqueuses. En cas de contact, se laver les mains, rincer les yeux à l'eau claire. Consultez un médecin si un malaise persiste.

Notes d'utilisation

- L'appareil est spécialement conçu pour aspirer rapidement des petites quantités de saletés sèches ou de poussières.
- L'appareil fonctionne avec des piles chargées. L'appareil est chargé à l'aide du bloc d'alimentation fourni. Il n'est pas possible de faire fonctionner l'appareil directement sur le secteur avec le bloc d'alimentation.
- Suspendez l'appareil sur le support mural lorsque vous ne vous en servez pas.



ATTENTION :

L'appareil ne peut pas être posé sur un socle. Si vous n'utilisez pas le support mural, posez l'appareil avec précaution sur le sol. Vous éviterez ainsi que l'appareil ne bascule accidentellement, ce qui risquerait de l'endommager et de provoquer des défauts techniques.



- Cet aspirateur à batterie rechargeable ne peut pas remplacer un aspirateur conventionnel de manière adéquate. Ses performances d'aspiration ne sont pas suffisantes, spécialement si vous possédez un tapis épais.
- Les filtres contaminés réduisent la puissance d'aspiration de l'aspirateur. C'est pourquoi nous recommandons le nettoyage régulier des filtres à poussière.
- Dans l'idéal, nettoyez les filtres après chaque période prolongée d'utilisation.
- Inspectez et nettoyez régulièrement le suceur électrique.
- Si nécessaire, nettoyez plusieurs fois sur les sols très sales, et/ou utilisez un aspirateur conventionnel de 230 V~.

Allumer/éteindre l'appareil

- Allumez et éteignez l'appareil à l'aide du bouton  (7) situé dans la poignée. Il n'est pas nécessaire de maintenir le bouton enfoncé.
- L'appareil démarre toujours au niveau de puissance le plus bas.

Sélection du niveau de puissance

Vous pouvez régler les niveaux de puissance à l'aide des boutons du panneau de contrôle.

-  = Niveau de puissance faible
-  = Puissance moyenne
-  = Puissance maximale

Mise en service

Assemblez l'appareil comme décrit ci-dessous en fonction de l'utilisation souhaitée. Veuillez également noter les illustrations de la page 4.

Adaptateur

L'adaptateur est nécessaire pour monter les accessoires de la buse et le tuyau d'aspiration sur l'appareil portatif.

- Notez l'ergot de guidage sur l'adaptateur.
- Insérez l'adaptateur avec les deux broches de contact dans les deux ouvertures de l'appareil portatif. Le raccord doit s'enclencher de manière audible.
- Pour débloquer l'adaptateur, appuyez sur le mécanisme de déblocage (9) et retirez-le en même temps.

Tuyau d'aspiration

- Insérer le tuyau d'aspiration avec les deux broches de contact dans l'adaptateur de l'appareil portatif. Il doit s'emboîter en faisant un bruit.
- Pour détacher le tuyau d'aspiration, appuyez sur le bouton de déverrouillage (11) et sortez le tuyau en même temps.

Installer les accessoires

Les accessoires peuvent être fixés directement sur l'appareil à main ou sur le tube d'aspiration déjà installé.

Raccordement sur l'unité manuelle

- Notez la patte de guidage sur le suceur à interstices extra-long et sur le suceur combiné pour interstices et brosse.
- Insérer une buse dans l'adaptateur de l'appareil portatif. Le raccordement doit s'enclencher avec un déclic audible.
- Afin de déverrouiller le suceur respectif, appuyez sur le déverrouillage en le retirant en même temps.

Raccordement au tuyau d'aspiration

L'extrémité inférieure du tube d'aspiration comporte la même connexion que celle de l'adaptateur. Suivez la procédure décrite ci-dessus pour attacher/détacher le suceur.

Suceur pour sol avec éclairage LED

- Le suceur à plancher convient à n'importe quel revêtement de sol, sauf pour les tapis épais.
- Pendant le fonctionnement de l'appareil, les LED sur le suceur à plancher s'allument pour améliorer la visibilité dans les zones sombres.

ATTENTION :

Vous **ne** pouvez **pas** changer les LED.

- Glissez l'extrémité inférieure du tuyau d'aspiration dans le raccord sur le suceur à plancher. Notez la présence des broches de contact sur le suceur à plancher. Le tuyau d'aspiration doit s'emboîter en faisant un bruit.
- Pour détacher le tuyau d'aspiration, appuyez sur le bouton de déverrouillage (13) et sortez le tuyau en même temps.

Suceur plat extra-long

Pour aspirer la saleté dans les coins, les joints et les petits espaces.

Suceur combiné pour interstices et brosse

Cette buse convient également pour enlever la poussière des petites surfaces telles que les meubles tapissés, les meubles ou les rideaux. Utilisez le suceur avec brosse verrouillée pour éviter de rayer la surface à nettoyer.

- Pour cela, appuyez sur le bouton (23) et enfoncez la brosse jusqu'au bout du suceur. La brosse doit s'enclencher de manière audible.
- Appuyez à nouveau sur le bouton pour débloquer la brosse. Poussez la brosse vers le haut jusqu'à ce que vous entendiez un déclic.

Insérer/retirer le bloc-batterie

Le bloc-batterie a été emballé séparément pour le transport et doit être inséré dans l'appareil.

- Faites glisser le bloc-batterie sur l'appareil portatif. Notez les loquets et les évidements. La connexion doit s'enclencher de manière audible.
- Si vous souhaitez retirer à nouveau le bloc-batterie, appuyez sur le bouton de déverrouillage (5) et maintenez-le enfoncé. Retirez en même temps le bloc-piles de l'appareil.

Montage du support mural

Le support mural sert à poser l'aspirateur et à ranger les accessoires des suceurs.

1. Mesurez la hauteur du support mural. Maintenez l'aspirateur contre le mur avec le tuyau d'aspiration et le suceur pour sol installés.

- Maintenez le support mural contre le mur. Marquez 2 trous de forage.
- Percez les trous et insérez les chevilles dans le mur.
- Insérez les vis dans les trous du support mural.
- Serrez les vis à la main à l'aide d'un tournevis.

Chargement de la batterie

- Le bloc-batterie doit être chargé avant la première utilisation.
 - Le bloc-batterie peut être rechargé à la fois séparément et en même temps que l'appareil portatif.
 - Il est normal que le bloc-batterie chauffe pendant la charge.
1. Éteignez l'appareil.
 2. Branchez le bloc d'alimentation sur une prise testée. Chargez le bloc-batterie à 100 %.
 - L'indicateur de niveau de charge indique le niveau de charge actuel du bloc-batterie en pourcentage.
 - Le témoin de charge clignote pendant la charge.
 - Lorsque la batterie est entièrement chargée, le témoin de charge s'allume et 100 % s'affiche brièvement. L'écran s'éteint ensuite.
 3. Assurez-vous au préalable qu'il n'y a pas de câbles dans le mur.

Utilisation de l'appareil

Vous pouvez utiliser l'appareil comme aspirateur de plancher ou aspirateur de table (unité de base).

1. Retirez l'appareil de son support mural.
2. Allumez l'appareil.
3. Sélectionnez le niveau de puissance souhaité.
4. Passez maintenant l'aspirateur à une vitesse constante. Il n'est pas nécessaire d'appuyer sur le bouton.
 - Pendant le fonctionnement, le niveau de charge est affiché en pourcentage. Le symbole du niveau de puissance sélectionné s'allume également.
 - Nous recommandons de recharger la batterie rechargeable lorsque le niveau de charge n'affiche que 25 % de capacité.
 - L'électronique éteint le moteur lorsque le niveau de charge est affiché. Après l'arrêt, l'écran affiche E5. Chargez le bloc-batterie.

⚠ ATTENTION :

- Si le rouleau-brosse du suceur pour sol ne tourne plus, il est possible qu'il soit bloqué par un corps étranger. Le symbole s'affiche à l'écran. L'appareil s'éteint automatiquement. Dans ce cas, éliminez le blocage comme décrit dans le chapitre « Nettoyage » ⇔ « Suceur pour sol ». Vous pouvez ensuite reprendre le travail.

⚠ ATTENTION :

- Si la puissance d'aspiration diminue soudainement, il se peut que le tuyau d'aspiration soit obstrué par un corps étranger. Le symbole clignote à l'écran et l'appareil s'éteint automatiquement. Dans ce cas, éliminez l'obstruction. Vous pouvez ensuite reprendre le travail.

Fin de fonctionnement

1. Éteignez l'appareil.
2. Placez l'appareil dans le support mural. Cela permet d'éviter que l'appareil ne tombe, ce qui pourrait l'endommager ou entraîner des défaillances.

Entretien

Important ! Nettoyez toujours le bac à poussière et le système de filtre comme décrit ci-après. Des filtres sales peuvent réduire significativement la puissance d'aspiration.

Vider le bac de poussière

1. Éteignez l'appareil.
2. Détachez l'adaptateur (10) de l'appareil.
3. Maintenez l'appareil avec la trappe d'ouverture au-dessus d'une poubelle.
4. Videz le contenu du bac de poussière. Puis, appuyez sur le loquet (8) du bac à poussière pour ouvrir la trappe.
5. Refermez la trappe. Le verrou sur le bac de poussière doit s'actionner.

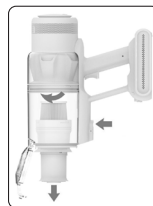

Le système de filtre

L'appareil est équipé de 3 filtres au total, dont 1 filtre est installé de manière permanente dans l'appareil et ne peut pas être entretenu. Le système de sac à poussière habituel a été remplacé par un bac de poussière transparent. La vitesse supérieure du débit du bac permet à la poussière lourde et aux particules les plus petites qui flottent de se séparer de l'« air aspiré ».

Il n'est donc pas nécessaire d'acheter des sacs à poussière. Les filtres doivent être nettoyés régulièrement.

⚠ ATTENTION :

- Ne lavez jamais le filtre dans la machine à laver.
- **Ne plongez jamais** le bac à poussière dans l'eau. Ne le rincez pas avec de l'eau non plus. Cela pourrait détruire les composants électroniques.
- N'utilisez pas un sèche-cheveux pour sécher.
- Remettez l'appareil en marche quand tous les filtres sont entièrement secs et correctement assemblés.

Le dispositif de filtration

L'unité de filtration se trouve dans le bac à poussière et se compose de :

- Filtre fin (filtre HEPA)
- Filtre grossier

Procéder comme suit pour nettoyer le dispositif de filtration :

1. Vider le bac à poussière ainsi qu'il est décrit ci-dessus. (Étapes 1–5)
2. **Démonter l'unité de filtration**

Observez les symboles de verrouillage sur la paroi arrière du récipient à poussière. Le filtre grossier ne peut pas être démonté.



2.1 Tournez le filtre dans le sens de  et retirez-le du récipient à poussière.

2.2 Vous pouvez simplement retirer le filtre HEPA du filtre grossier.

3. Nettoyer les filtres

3.1 Tenez les deux filtres au-dessus d'une poubelle et tapotez-les pour en faire tomber la poussière. Vous pouvez également brosser le filtre fin. Pour éviter d'endommager le filtre, utilisez une brosse douce.

En cas de salissures importantes, nettoyez les filtres à l'eau courante.

- 3.2 Laissez les filtres sécher à l'air pendant environ 24 heures jusqu'à ce qu'ils soient complètement secs. Ne remettez pas les filtres en place avant qu'ils ne soient complètement secs !
 - 3.3 Essuyez le bac de poussière avec un tissu humide et séchez-le.
 4. **Montage de l'unité de filtration**
 - 4.1 Réinsérez le filtre HEPA dans le logement du filtre grossier. Il doit s'enclencher de manière audible.
 - 4.2 Le filtre ne peut être inséré dans le récipient que dans une seule position. Notez les 3 encoches et les languettes de verrouillage. Insérez l'unité filtrante de manière à ce que la flèche  soit orientée dans le sens de .
 - 4.3 Une fois l'unité filtrante entièrement insérée dans le récipient, tournez-la dans le sens de la flèche .
 - 4.4 Fermez la plaque de base du récipient à poussière.
- Le rouleau brosse doit être nettoyé régulièrement. (⇔ « Nettoyage » / « Suceur pour sol »)
La saleté accumulée sur le rouleau brosse peut réduire la puissance d'aspiration et augmenter la consommation énergétique de l'appareil.

Nettoyage

AVERTISSEMENT :

- Retirez le bloc-batterie avant de procéder au nettoyage afin d'éviter toute mise en marche accidentelle !
- En aucun cas plonger le boîtier moteur dans de l'eau pour le nettoyer. Vous risqueriez de provoquer une électrocution ou un incendie.

ATTENTION :

- Ne pas utiliser de brosse métallique ou d'autres objets abrasifs.
- N'utilisez pas de produits de nettoyage agressifs ou abrasifs.
- Les différents composants ne peuvent pas être nettoyés au lave-vaisselle.
- Le boîtier de l'appareil et les accessoires peuvent être essuyés avec un chiffon légèrement humide.
- Le bloc d'alimentation peut être nettoyé avec un chiffon sec.

Suceur pour sol

1. Débranchez le suceur à plancher du tuyau d'aspiration.
2. Retournez le suceur à plancher pour pouvoir voir le côté inférieur.
3. Faites glisser le levier dans le sens de la flèche  pour ouvrir la serrure.
4. Sortez la brosse à roulettes.
5. Enlevez les fils et les cheveux enroulés sur la brosse. Utilisez des ciseaux, si nécessaire.



6. Assemblage :

- 6.1 Positionnez la brosse à rouleau, le renforcement en forme d'étoile en premier, dans le compartiment.

6.2 Insérez l'autre extrémité du rouleau-brosse, avec le côté arrondi vers le bas, dans le logement. Le rouleau de la brosse doit s'enclencher de manière audible.

7. Assurez-vous que le rouleau brosse est correctement placé avant de réutiliser le suceur à plancher.

Bac à poussière avec élément filtrant

Veillez lire le chapitre « Entretien » pour le nettoyage de ces composants.





Stockage

- Nettoyez l'appareil comme il est décrit et laissez-le sécher.
- Utilisez le support mural précédemment monté pour le stockage.

- Nous vous recommandons de ranger l'appareil dans son emballage d'origine si vous n'avez pas l'intention de l'utiliser pendant une période prolongée.

- **Durée de vie de la bloc-batterie** : Même lorsqu'il est éteint, le bloc-batterie se décharge en permanence. Si vous n'utilisez pas l'appareil pendant une longue période, rechargez la batterie au moins toutes les 4 à 6 semaines.
- Rangez toujours l'appareil hors de portée des enfants, dans un endroit sec et bien ventilé.
- Le lieu de rangement doit être d'une température comprise entre 10 °C et 20 °C.

Dépannage

Problème	Cause possible	Remède
L'appareil ne fonctionne pas.	Le bloc d'alimentation est branché.	Débranchez l'appareil du bloc d'alimentation.
	La batterie est vide. L'état de charge  et  s'affiche.	Rechargez la batterie.
	La batterie est défectueuse.	Contactez notre centre de service ou votre revendeur.
	L'appareil est défectueux.	Contactez notre service ou un spécialiste.
Faible puissance d'aspiration.	Le bloc-batterie est presque vide.	Rechargez la batterie.
	Le récipient à poussière est plein.	Videz le récipient à poussière.
	Les filtres sont sales.	Nettoyez les filtres comme indiqué dans la section « Entretien ».
		 ATTENTION : Ne reprenez le travail qu'avec des filtres secs !
Bruits pendant le fonctionnement.	Un corps étranger a été aspiré dans la suceur pour sol.	Retirez le corps étranger. Le cas échéant, débranchez la suceur pour sol du tuyau d'aspiration.
Le symbole  s'affiche.	Le rouleau de la brosse est obstrué par des saletés.	Nettoyez le suceur pour sol comme décrit dans la section « Nettoyage ».
Le symbole  s'affiche.	Un corps étranger a été aspiré dans le tuyau d'aspiration.	Vérifier l'absence de corps étrangers dans le tuyau d'aspiration.
Le suceur pour sol avec turbo-brosse ne fonctionne pas.	Le tuyau d'aspiration et/ou le suceur pour sol ne sont pas montés correctement.	Contrôler l'assemblage.
	Le suceur pour sol est sale.	Nettoyez le suceur pour sol comme décrit dans la section « Nettoyage ».
La batterie rechargeable ne tient pas la charge.	La batterie rechargeable est en fin de vie.	Contactez notre centre de service ou votre revendeur.

Données techniques

Modèle : PC-BS 3138 A
 Poids net (appareil portatif avec tuyau d'aspiration et suceur pour sol) : env. 2,4 kg
 Classe de protection (appareil) : III
 Classe de protection (bloc d'alimentation) : II
 Consommation électrique après charge complète et avec le bloc d'alimentation branché : $\leq 0,8$ W
 Accumulateur : 25,9 V, 2500 mAh, Li-Ion

Nous nous réservons le droit d'apporter des modifications techniques ainsi que des modifications de conception dans le cadre du développement continu de nos produits.

Cet appareil a été testé conformément à toutes les directives CE applicables et actuelles et a été construit selon les dernières réglementations en matière de sécurité.

Caractéristiques techniques du produit dans le respect de la réglementation (EU) 2019/1782 sur les alimentations électriques

Informations concernant l'alimentation électrique utilisée	Valeur	Unité
Distributeur		
Clatronic International GmbH Numéro de registre commercial HRB 9158 Industriering Ost 40, 47906 Kempen Allemagne		
Identifiant de modèle	BZ019-310050-AG	
Tension en entrée	100–240	V~
Fréquence du courant alternatif en entrée	50/60	Hz
Tension en sortie AC/DC	31,0	V DC
Courant en sortie	0,5	A
Puissance en sortie	15,5	W
Efficacité moyenne en opération	86,21	%
Efficacité en basse charge (10%)	79,71	%
Consommation électrique sans charge	0,08	W

Les conditions de charge associées sont les suivantes :
 Pourcentage du courant en sortie indiqué sur la plaque signalétique

Condition de charge 1	100% \pm 2%
Condition de charge 2	75% \pm 2%
Condition de charge 3	50% \pm 2%
Condition de charge 4	25% \pm 2%
Condition de charge 5	10% \pm 1%
Condition de charge 6	0% (condition sans charge)

Élimination

Accumulateur/Élimination de la batterie



L'appareil contient une batterie rechargeable. Les piles/batteries rechargeables usagées ne doivent pas être jetées avec les ordures ménagères.

L'accumulateur doit être détaché avant que le produit ne soit mis au rebut.

- Appuyez sur le bouton de déverrouillage (5) et maintenez-le enfoncé. Faites glisser le bloc d'accumulateurs hors du combiné.

Vous pouvez obtenir des informations sur les lieux de mise au rebut des piles/batteries rechargeables auprès des autorités locales ou municipales.

Signification du symbole « Poubelle »



Protégez votre environnement, ne jetez pas vos appareils électriques avec les ordures ménagères.

Utilisez, pour l'élimination de vos appareils électriques, les bornes de collecte prévues à cet effet où vous pouvez vous débarrasser des appareils que vous n'utilisez plus.

Vous contribuez ainsi à éviter les impacts potentiels dans l'environnement et sur la santé de chacun, causés par une mauvaise élimination de ces déchets.

Vous contribuez aussi au recyclage sous toutes ses formes des appareils électriques et électroniques usagés.

Vous trouverez toutes les informations sur les bornes d'élimination des appareils auprès de votre commune ou de l'administration de votre communauté. Votre revendeur et partenaire contractuel est également tenu de reprendre gratuitement l'ancien appareil.



Points de collecte sur www.quefairedemesdechets.fr
 Privilégiez la réparation ou le don de votre appareil !

IMPORTANTE:

Asegúrese de leer primero las instrucciones de seguridad adjuntas por separado.

Manual de instrucciones

Le agradecemos la confianza depositada en este producto y esperamos que disfrute de su uso.

Lea atentamente el manual de instrucciones y las instrucciones de seguridad adjuntas por separado antes de utilizar este aparato. Guarde estos documentos, incluyendo el certificado de garantía, el recibo y, si es posible, la caja con el embalaje interior en un lugar seguro. Si entrega el aparato a un tercero, incluya siempre todos los documentos pertinentes.

Símbolos en este manual de instrucciones

Advertencias importantes para su seguridad están señaladas en especial. Siga estas advertencias incondicionalmente, para evitar accidentes y daños en el aparato:

AVISO:

Advierte ante los peligros para su salud y demuestra posibles riesgos de herida.

ATENCIÓN:

Indica los posibles riesgos para el aparato u otros objetos.

Índice

Indicación de los elementos de manejo	3
Ilustraciones	4
Desembalaje del aparato.....	33
Indicación de los elementos de manejo /	
Volumen de entrega.....	33
Advertencias para el uso del aparato.....	34
Manipulación de la batería.....	34
Notas de uso	34
Encendido/apagado del aparato.....	35
Selección del nivel de potencia	35
Puesta en marcha	35
Adaptador.....	35
Tubo de aspiración.....	35
Instalación de los accesorios	35
Colocar/extraer la batería	35
Montaje del soporte mural.....	35
Carga de la batería.....	35
Utilización del aparato.....	36
Terminar el funcionamiento.....	36
Mantenimiento.....	36
Vacío del recipiente para polvo.....	36
Sistema de filtro	36

Limpieza.....	37
Boquilla para suelos.....	37
Recipiente para polvo con unidad de filtro	37
Almacenamiento	37
Solución de problemas	38
Datos técnicos	39
Especificaciones del producto de acuerdo con la	
normativa (UE) 2019/1782 fuentes de alimentación	39
Eliminación	39
Acumulador/ Eliminación de la batería.....	39
Significado del símbolo "Cubo de basura".....	39

Desembalaje del aparato

1. Saque el aparato de su embalaje.
2. Retire todo el material de embalaje, como las láminas, el material de relleno, las bridas para cables y el embalaje de cartón.
3. Compruebe que el volumen de entrega está completo.
4. Si el contenido del embalaje está incompleto o si se detectan daños, no utilice el aparato. Devuélvalo inmediatamente al distribuidor.

Indicación de los elementos de manejo / Volumen de entrega

- 1 Panel de control
 - a Indicador de nivel de carga en porcentaje
 - b Indicador luminoso de carga
 - c Indicador del nivel de potencia
 - d Botón (aumentar el nivel de potencia)
 - e Botón (disminución del nivel de potencia)
- 2 Asa
- 3 Paquete de baterías (extraíble)
- 4 Soporte de pared
 - f Dispositivo de fijación para los accesorios de la boquilla
 - g Dispositivo de sujeción para la carcasa del motor / dispositivo manual
- 5 Desbloqueo de la batería
- 6 Toma de conexión para la fuente de alimentación
- 7 Interruptor de encendido/apagado (⏻)
- 8 Desbloqueo/bloqueo de la placa base del depósito de polvo
- 9 Desbloqueo/bloqueo del adaptador
- 10 Adaptador
- 11 Desbloqueo/conexión para el tubo de aspiración o los accesorios de la boquilla

- 12 Tubo de aspiración
- 13 Desbloqueo / conexión para la boquilla de suelo o los accesorios de boquilla
- 14 Boquilla de suelo
- 15 Iluminación LED
- 16 Placa base del depósito de polvo
- 17 Depósito de polvo con sistema de filtrado y filtro HEPA
- 18 Carcasa del motor / unidad portátil
- 19 Aberturas de salida de aire
- 20 Boquilla para hendiduras extralarga
- 21 Desbloqueo / bloqueo del boquerel de ranuras extralargo
- 22 Boquilla combinada para hendiduras y cepillo
- 23 Desbloqueo / bloqueo para seleccionar entre boquilla para ranuras y boquilla de cepillo
- 24 Desbloqueo / bloqueo de la boquilla combinada para hendiduras / cepillo

Sin ilustración

- 1x Fuente de alimentación
- 2x Enchufe de pared
- 2x Tomillo

Advertencias para el uso del aparato



¡Lea estas instrucciones!



¡Usar exclusivamente con la unidad de alimentación "BZ019-310050-AG"! Para cargar las baterías recargables, use exclusivamente la alimentación extraíble que acompaña a este aparato.



¡No utilice la fuente de alimentación con un enchufe dañado! Si las clavijas de la parte del enchufe están dañadas, la fuente de alimentación enchufable deberá ser desechada.

⚠ ATENCIÓN:

- ¡No aspire objetos inflamables o líquidos!
- No aspire nunca sin la unidad de filtro y sin el filtro fino (filtro HEPA).
- Las aberturas de salida de aire deben estar libres de obstrucciones en todo momento. Las obstrucciones provocan un sobrecalentamiento y daños en el motor.
- **No** cargue la batería recargable sin vigilancia.
- Desconecte siempre el enchufe de la toma de corriente después de la carga.

⚠ ATENCIÓN: Montaje del soporte mural

- Monte el soporte mural de forma que el aparato no quede expuesto a la luz solar directa ni a otras fuentes de calor.
- Asegúrese previamente de que no haya cables en la pared. ¡Podría dañarlos!

Manipulación de la batería

- **¡No** desmonte ni abra el paquete de baterías!
- **¡No** cortocircuite los contactos del paquete de baterías!
- **¡Peligro de explosión!** No exponga el paquete de baterías a altas temperaturas, por ejemplo, a la luz solar, al fuego o similares.
- Las baterías usadas deben retirarse del aparato y desecharse de forma segura. Las pilas / baterías recargables no deben arrojarse a la basura doméstica. Deseche las pilas / baterías recargables usadas en el punto de recogida adecuado o en el distribuidor.
- El paquete de pilas puede sustituirse fácilmente. Sustítuyalo sólo por el mismo tipo de batería.
- Las pilas / baterías recargables pueden tener fugas y perder ácido de batería. Si no va a utilizar el aparato durante un periodo prolongado de tiempo, extraiga la batería.
- En caso de fuga de una pila, no se frote los ojos ni las mucosas con el líquido. En caso de contacto, lávese las manos y enjuáguese los ojos con agua limpia. Acuda al médico si persisten las molestias.

Notas de uso

- El aparato es especialmente adecuado para aspirar rápidamente pequeñas cantidades de suciedad seca o polvo.
- El aparato funciona con la batería cargada. El aparato es carga con la fuente de alimentación suministrada. No es posible el funcionamiento directo a la red con la fuente de alimentación.
- Cuando no utilice el aparato, cuélguelo en el soporte de pared que se incluye.

⚠ ATENCIÓN:

El aparato no puede instalarse de forma independiente. Si no utiliza el soporte de pared, coloque el aparato con cuidado en el suelo. De este modo evitará que el aparato vuelque accidentalmente, lo que podría provocar daños en el aparato y defectos técnicos.



- Esta aspiradora con batería recargable no sustituye a una aspiradora de suelo convencional. Debido a su diseño, este aparato no es apropiado para limpiar adecuadamente alfombras de pelo largo.
- Los filtros sucios reducen la potencia de succión de la aspiradora. Por lo tanto, le recomendamos que limpie los filtros periódicamente.
- Lo ideal es limpiar los filtros siempre que se haya utilizado el aparato durante un tiempo prolongado.
- Revise y limpie regularmente la boquilla eléctrica para suelos.
- Si es necesario, o si el suelo está muy sucio, límpielo varias veces o use una aspiradora de suelo convencional de 230 V~.

Encendido/apagado del aparato

- Encienda y apague el aparato con el botón  (7) del mango. No es necesario mantener pulsado el botón.
- El aparato arranca siempre con el nivel de potencia más bajo.

Selección del nivel de potencia

Puede ajustar los niveles de potencia con los botones del panel de control.

-  = Nivel de potencia bajo
-  = Nivel de potencia medio
-  = Nivel de potencia más alto

Puesta en marcha

Monte el aparato como se describe a continuación en función del uso deseado. Observe también las ilustraciones de la página 4.

Adaptador

El adaptador es necesario para montar los accesorios de boquilla y el tubo de aspiración en el aparato de mano.

- Observe el saliente guía del adaptador.
- Introduzca el adaptador con las dos clavijas de contacto en las dos aberturas del aparato manual. La conexión debe encajar de forma audible.
- Para soltar el adaptador, presione el mecanismo de desbloqueo (9) y tire de él al mismo tiempo.

Tubo de aspiración

- Introduzca el tubo de aspiración con las dos clavijas de contacto en el adaptador del aparato de mano. Debe encajar de forma audible.
- Para desconectar el tubo de aspiración, pulse la liberación (11) y saque el tubo simultáneamente.

Instalación de los accesorios

Los accesorios se pueden acoplar directamente al aparato manual o al tubo de aspiración ya instalado.

Conexión en la unidad manual

- Observe la muesca de guía de la boquilla rinconera extralarga y la boquilla rinconera/cepillo.
- Inserte una boquilla en el adaptador del aparato de mano. La conexión debe acoplarse de manera audible.
- Para liberar la boquilla correspondiente, pulse el pestillo mientras tira de ella simultáneamente.

Conexión al tubo de aspiración

En el extremo inferior del tubo de aspiración se encuentra la misma conexión de enchufe que en el adaptador. Monte y desmonte la boquilla como se describe anteriormente.

Boquilla de suelo con iluminación LED

- La boquilla para suelos es adecuada para todos los tipos de suelo, excepto para las alfombras de pelo largo.

- Durante el funcionamiento, los LED de la boquilla para suelos se encienden para ver mejor en lugares oscuros.

ATENCIÓN:

No puede sustituir los LED.

- Deslice el extremo inferior del tubo de aspiración en el conector de la boquilla para suelos. Preste atención a las puntas de contacto de la boquilla para suelos. El tubo de aspiración debe encajar de forma audible.
- Para desconectar el tubo de aspiración, pulse la liberación (13) y saque el tubo simultáneamente.

Boquilla para hendiduras extralarga

Para aspirar suciedad de esquinas, juntas y espacios pequeños.

Boquilla combinada para rincones/cepillo

Esta boquilla es adecuada para eliminar polvo de superficies pequeñas como tapicería, muebles o cortinas. Use la boquilla con el cepillo encajado para evitar rayar las superficies que vaya a limpiar.

- Para hacerlo, pulse el botón (23) y presione el cepillo en el extremo de la boquilla. Debe encajar de forma audible.
- Pulse el botón de nuevo para desbloquear el cepillo. Empuje el cepillo hacia arriba hasta que oiga que encaja.

Colocar/extraer la batería

El paquete de baterías se ha embalado por separado para el transporte y debe insertarse en el aparato.

- Deslice la batería en el dispositivo portátil. Fíjese en los cierres y encajes. La conexión debe encajar de forma audible.
- Si desea volver a extraer el paquete de baterías, mantenga pulsado el botón de desbloqueo (5). Extraiga al mismo tiempo el paquete de pilas del aparato.

Montaje del soporte mural

El soporte mural sirve para apoyar el aspirador y para guardar los accesorios de las boquillas.

1. Mida la altura para el soporte de pared. Sujete el aspirador contra la pared con el tubo de aspiración y la boquilla de suelo instalados.
2. Sujete el soporte mural contra la pared. Marque 2 taladros.
3. Taladre los orificios e inserte los tacos en la pared.
4. Introduzca los tornillos a través de los orificios del soporte mural.
5. Apriete los tornillos a mano con un destornillador.

Carga de la batería

- La batería debe cargarse antes del primer uso.
 - El paquete de baterías puede cargarse tanto por separado como junto con el aparato de mano.
 - Es normal que la batería se caliente durante la carga.
1. Apague el aparato.

- Conecte la fuente de alimentación a una toma de corriente comprobada. Cargue la batería al 100 %.
 - El indicador de nivel de carga muestra el nivel de carga actual del paquete de baterías en porcentaje.
 - El indicador luminoso de carga parpadea durante la carga.
 - Cuando la batería está completamente cargada, se enciende el indicador luminoso de carga y se muestra brevemente el 100 %. A continuación, la pantalla se apaga.
- Asegúrese previamente de que no haya cables en la pared.

Utilización del aparato

Puede usar el aparato como aspiradora para suelos o como aspiradora manual y derecha (unidad básica).

- Extraiga el aparato del soporte de pared.
- Encienda el aparato.
- Seleccione el nivel de potencia deseado.
- Ahora aspire a velocidad constante. No es necesario presionar.
 - Durante el funcionamiento, el nivel de carga se muestra en forma de porcentaje. El símbolo del nivel de potencia seleccionado también se ilumina.
 - Recomendamos recargar el paquete de baterías cuando el nivel de carga muestre sólo un 25 % de capacidad.
 - El sistema electrónico desconecta el motor cuando se muestra el nivel de carga E5 . Tras la desconexión, la pantalla muestra brevemente E5 . Cargue la batería.

⚠ ATENCIÓN:

- Si el rodillo de cepillado de la boquilla para suelos deja de girar, es posible que esté bloqueado por un objeto extraño. Esto se muestra en la pantalla mediante el símbolo E3 . El aparato se desconecta automáticamente. En este caso, elimine la obstrucción como se describe en el capítulo "Limpieza" ⇒ "Boquilla para suelos". A continuación, puede reanudar el funcionamiento.
- Si la potencia de aspiración disminuye repentinamente, es posible que el tubo de aspiración esté obstruido por un objeto extraño. El símbolo E3 parpadea en la pantalla y el aparato se apaga automáticamente. En este caso, elimine la obstrucción. A continuación, puede reanudar el funcionamiento.

Terminar el funcionamiento

- Apague el aparato.
- Coloque el aparato en el soporte mural. Evita que el aparato caiga, lo que podría causarle daños, así como problemas técnicos.

Mantenimiento

¡Importante! Limpie siempre el depósito de polvo y el sistema de filtro como se describe más adelante. Los filtros sucios pueden reducir notablemente la potencia de succión.

Vaciado del recipiente para polvo

- Apague el aparato.
- Desconecte el adaptador (10) del aparato.
- Aguante el aparato con la pestaña de apertura sobre una papelera.
- Vacíe el contenido del recipiente para polvo. Presione el pestillo (8) del recipiente para polvo para abrir la tapa.
- Vuelva a cerrar la tapa. El bloqueo del recipiente para polvo debe estar activado.

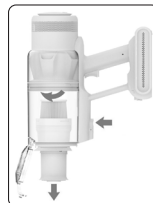

Sistema de filtro

El aparato tiene un total de 3 filtros, 1 de los cuales está instalado permanentemente en el aparato y no puede ser reparado. El sistema común de bolsa de polvo se ha sustituido por un recipiente para polvo transparente. Una mayor velocidad del flujo permite separar las partículas que flotan de la suciedad fuerte y ligera del aire aspirado.

Por tanto, no es necesario comprar bolsas de polvo.

Los filtros deben limpiarse periódicamente.

⚠ ATENCIÓN:

- No lave el filtro en la lavadora.
- Nunca** sumerja el recipiente para polvo en agua. Tampoco lo enjuague con agua. Esto podría destruir los componentes electrónicos.
- No utilice un secador para sacarlo.
- Vuelva a poner el aparato en funcionamiento cuando todos los filtros se hayan secado por completo y se hayan ensamblado correctamente.

Unidad de filtro

La unidad de filtro se encuentra en el recipiente para polvo y consiste en:

- Filtro fino (Filtro HEPA)
- Filtro grueso

Proceda de la siguiente manera para limpiar la unidad de filtro:

- Vacíe el recipiente para polvo como se describe arriba. (Pasos 1–5)

2. Desmonte la unidad de filtro

Observe los símbolos de bloqueo en la pared posterior del depósito de polvo. El filtro grueso no se puede desmontar.



- 2.1 Gire el filtro en la dirección  y extraígalo del recipiente para el polvo.
- 2.2 Extraiga el filtro HEPA del filtro basto.

3. Limpieza de los filtros

- 3.1 Sostenga ambos filtros sobre un cubo de basura y sacuda el polvo. También puede cepillar el filtro fino. Para no dañar el filtro, utilice un cepillo suave. En caso de manchas resistentes, limpie los filtros debajo del agua.
- 3.2 Deje que los filtros se sequen al aire durante aprox. 24 horas hasta que estén completamente secos. ¡No vuelva a colocar los filtros hasta que estén completamente secos!

- 3.3 Limpie el recipiente del polvo con un paño húmedo y luego seque con otro.

4. Montaje de la unidad de filtrado

- 4.1 Vuelva a introducir el filtro HEPA en la ranura del filtro basto. Debe encajar de forma audible.
 - 4.2 La unidad de filtro sólo encaja en el contenedor de polvo en una posición. Observe las 3 escotaduras y las lengüetas de bloqueo. Introduzca la unidad de filtrado de forma que la flecha ▲ apunte en la dirección .
 - 4.3 Una vez que la unidad de filtrado esté completamente introducida en el depósito de polvo, gire la unidad de filtrado en la dirección de la flecha .
 - 4.4 Cierre la placa base del contenedor de polvo.
- El cepillo giratorio también debe limpiarse con regularidad. (⇒ "Limpieza" / "Boquilla para suelos")
Un cepillo sucio puede reducir la potencia de succión y aumentar el consumo de la batería recargable.

Limpieza



AVISO:

- ¡Retire el paquete de baterías antes de proceder a la limpieza para evitar que se encienda accidentalmente!
- Para su limpieza, en ningún caso sumerja en agua la carcasa motor. Podría causar un electrochoque o un incendio.



ATENCIÓN:

- No utilice cepillos de alambre ni otros objetos abrasivos.
 - No utilice productos de limpieza agresivos o abrasivos.
 - Los componentes individuales no son aptos para su limpieza en el lavavajillas.
- La carcasa del aparato y los accesorios pueden limpiarse con un paño ligeramente humedecido.
 - La fuente de alimentación puede limpiarse con un paño seco.

Boquilla para suelos

1. Desconecte la boquilla para suelos del tubo de aspiración.
2. Gire la boquilla para suelos de forma que pueda ver el lado inferior.
3. Deslice la palanca en la dirección de la flecha  para abrir el cierre.
4. Quite el rodillo de cepillo.
5. Saque los hilos y pelo enrollados en el cepillo. Use tijeras si es necesario.

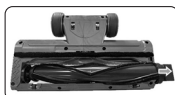

6. Ensamblaje:

- 6.1 Coloque el rodillo del cepillo de nuevo dentro del compartimento con la hendidura en forma de estrella primero.
 - 6.2 Introduzca el otro extremo del rodillo del cepillo con el lado redondeado hacia abajo en el hueco. El rodillo del cepillo debe encajar de forma audible.
7. Asegúrese de que el rodillo del cepillo esté correctamente colocado antes de volver a usar la boquilla para suelos.

Recipiente para polvo con unidad de filtro

Lea el capítulo "Mantenimiento" para limpiar estos componentes.

Almacenamiento

- Limpie el aparato tal como se describe y deje que se seque.
- Utilice el soporte mural previamente montado para guardarlo.

- Le recomendamos que guarde el aparato en su empaque original si no va a utilizarlo durante un periodo de tiempo prolongado.
 - **Duración de la batería:** Incluso cuando está apagado, el paquete de baterías se descarga constantemente. Si no utiliza el aparato durante mucho tiempo, recargue la batería al menos cada 4 ó 6 semanas.
 - Guarde siempre el aparato fuera del alcance de los niños, en un lugar seco y bien ventilado.
 - La temperatura de almacenamiento debe estar entre 10 °C y 20 °C.

Solución de problemas

Problema	Posible causa	Solución
El aparato no funciona.	La fuente de alimentación está conectada.	Desconecte el aparato de la fuente de alimentación.
	La batería está vacía. Esto se indica con el estado de carga 00 y E5 .	Cargue la batería.
	La batería está defectuosa.	Póngase en contacto con nuestro centro de servicio o con su distribuidor.
	El aparato está defectuoso.	Póngase en contacto con nuestro servicio técnico o con un especialista.
Potencia de aspiración débil.	La batería está casi vacía.	Cargue la batería.
	El depósito de polvo está lleno.	Vacíe el depósito de polvo.
	Los filtros están sucios.	Limpie los filtros como se describe en el apartado "Mantenimiento". ⚠ ATENCIÓN: ¡Reanude el funcionamiento sólo con los filtros secos!
Ruidos durante el funcionamiento.	Un objeto extraño ha sido aspirado por la boquilla del suelo.	Retire el objeto extraño. Si es necesario, desconecte la boquilla para suelos del tubo de aspiración.
Aparece el símbolo E3 .	El rodillo del cepillo está obstruido con suciedad.	Limpie la boquilla para suelos como se describe en "Limpieza".
Aparece el símbolo E3 .	Se ha introducido un objeto extraño en el tubo de aspiración.	Compruebe si hay cuerpos extraños en el tubo de aspiración.
La boquilla para suelos con cepillo turbo no funciona.	El tubo de aspiración y/o la boquilla para suelos no están correctamente instalados.	Compruebe el montaje.
	La boquilla para suelos está sucia.	Limpie la boquilla para suelos como se describe en "Limpieza".
La batería recargable no mantiene la carga.	La batería recargable ha llegado al final de su vida útil.	Póngase en contacto con nuestro centro de servicio o con su distribuidor.

Datos técnicos

Modelo: PC-BS 3138 A

Peso neto (aparato manual con tubo de aspiración y boquilla de suelo): aprox. 2,4 kg

Clase de protección (aparato): III

Clase de protección (fuente de alimentación): II

Consumo de energía tras la carga completa y con la fuente de alimentación conectada: $\leq 0,8$ W

Acumulador: 25,9 V, 2500 mAh, Li-Ion

El derecho de realizar modificaciones técnicas y de diseño en el curso del desarrollo continuo del producto esta reservado.

Este aparato ha sido probado de acuerdo con todas las directivas CE vigentes y construido de acuerdo con las últimas normas de seguridad.

Especificaciones del producto de acuerdo con la normativa (UE) 2019/1782 fuentes de alimentación

Información sobre la fuente de alimentación usada	Valor	Unidad
Distribuidor		
Clatronic International GmbH Número de registro comercial HRB 9158 Industriering Ost 40, 47906 Kempen Alemania		
Identificador del modelo	BZ019-310050-AG	
Tensión de entrada	100–240	V~
Frecuencia de corriente alterna de entrada	50/60	Hz
Tensión de salida AC/DC	31,0	V DC
Corriente de salida	0,5	A
Potencia de salida	15,5	W
Eficiencia media en funcionamiento	86,21	%
Eficiencia con carga baja (10%)	79,71	%
Consumo de energía sin carga	0,08	W

Las condiciones de carga aplicables son las siguientes:
Porcentaje de corriente de salida de la placa identificadora

Condición de carga 1	100% \pm 2%
Condición de carga 2	75% \pm 2%
Condición de carga 3	50% \pm 2%
Condición de carga 4	25% \pm 2%
Condición de carga 5	10% \pm 1%
Condición de carga 6	0% (condición sin carga)

Eliminación

Acumulador/ Eliminación de la batería



El aparato contiene un acumulador. Las pilas/acumuladores usados no deben desecharse con la basura doméstica.

Antes de deshacerse del producto, debe extraer el paquete de pilas.

- Mantenga pulsado el botón de desbloqueo (5). Extraiga el paquete de baterías de la dispositivo portátil.

Las autoridades locales o municipales le informarán sobre los lugares donde deben desecharse las pilas/acumuladores.

Significado del símbolo “Cubo de basura”



Proteja nuestro medio ambiente, aparatos eléctricos no forman parte de la basura doméstica.

Haga uso de los centros de recogida previstos para la eliminación de aparatos eléctricos y entregue allí sus aparatos eléctricos que no vaya a utilizar más.

Ayudará en evitar las potenciales consecuencias, a causa de una errónea eliminación de desechos, para el medio ambiente y la salud humana.

Con ello, contribuirá a la recuperación, al reciclado y a otras formas de reutilización de los aparatos viejos eléctricos y electrónicos.

La información cómo se debe eliminar los aparatos, se obtiene en su ayuntamiento o su administración municipal. Su distribuidor y socio contractual también está obligado a recuperar el aparato antiguo sin coste alguno.

IMPORTANTE:

Assicuratevi di leggere prima le istruzioni di sicurezza allegate separatamente.

Istruzioni per l'uso

Grazie per aver scelto il nostro prodotto. Vi auguriamo un buon utilizzo del dispositivo.

Prima di utilizzare l'apparecchio, leggere attentamente le istruzioni per l'uso e le istruzioni di sicurezza allegate separatamente. Conservare questi documenti, compreso il certificato di garanzia, la ricevuta e, se possibile, la scatola con l'imballaggio interno in un luogo sicuro. Se si cede l'apparecchio a terzi, includere sempre tutti i documenti pertinenti.

Simboli per questo manuale di istruzioni per l'uso

Le indicazioni importanti per la propria sicurezza sono indicati appropriatamente. Osservare assolutamente queste indicazioni, per evitare incidenti e danni all'apparecchio:



AVVISO:

Previene i rischi della propria salute ed indica possibili rischi di ferite.



ATTENZIONE:

Indica possibili pericoli per l'apparecchio o altri oggetti.

Indice

Elementi di comando.....	3
Illustrazioni	4
Disimballaggio dell'apparecchio	40
Elementi di comando/Nella fornitura.....	40
Avvertenze per l'uso dell'apparecchio.....	41
Manipolazione del pacco batteria	41
Note per l'uso	41
Accensione/spengimento dell'apparecchio	42
Selezione del livello di potenza.....	42
Messa in funzione.....	42
Adattatore.....	42
Tubo di aspirazione	42
Installare gli accessori.....	42
Inserimento/rimozione della batteria.....	42
Montaggio del supporto a parete.....	42
Ricarica del gruppo batteria	43
Usando l'apparecchio	43
Fine operazione	43
Manutenzione	43
Svuotamento del contenitore della polvere	43
Il sistema di filtraggio.....	43

Pulizia.....	44
Bocchetta per pavimenti	44
Contenitore della polvere con unità filtro	44
Conservazione	45
Risoluzione dei problemi	45
Dati tecnici	46
Specifiche del prodotto in conformità con la normativa adattatori di alimentazione (EU) 2019/1782..	46
Smaltimento	46
Accumulatore/Smaltimento della batteria.....	46
Significato del simbolo "Eliminazione"	46

Disimballaggio dell'apparecchio

1. Togliere l'apparecchio dal suo imballaggio.
2. Rimuovere tutto il materiale d'imballaggio, come pellicole, materiale di riempimento, fascette e imballaggi di cartone.
3. Controllare la completezza del contenuto dell'imballaggio.
4. Se il contenuto dell'imballaggio è incompleto o se si rilevano danni, non mettere in funzione l'apparecchio. Restituirlo immediatamente al rivenditore.

Elementi di comando/Nella fornitura

- 1 Pannello di controllo
 - a Indicatore del livello di carica in percentuale
 - b Indicatore luminoso di carica
 - c Indicatore del livello di potenza
 - d Tasto (aumenta il livello di potenza)
 - e Tasto (per diminuire il livello di potenza)
- 2 Maniglia
- 3 Batteria (rimovibile)
- 4 Supporto a parete
 - f Dispositivo di aggancio per gli accessori dell'ugello
 - g Dispositivo di fissaggio per l'alloggiamento del motore/dispositivo manuale
- 5 Sblocco per il pacco batteria
- 6 Presa di collegamento per l'alimentatore
- 7 Interruttore acceso/spento (⏻)
- 8 Sblocco/blocco della piastra di base del contenitore della polvere
- 9 Sblocco/blocco dell'adattatore
- 10 Adattatore
- 11 Sblocco/collegamento degli accessori del tubo di aspirazione o dell'ugello
- 12 Tubo di aspirazione
- 13 Sblocco/collegamento per l'ugello a pavimento o gli accessori per l'ugello

- 14 Bocchetta per pavimenti
- 15 Illuminazione a LED
- 16 Piastra di base del contenitore della polvere
- 17 Contenitore della polvere con sistema di filtraggio e filtro HEPA
- 18 Alloggiamento del motore / unità portatile
- 19 Aperture di uscita dell'aria
- 20 Bocchetta per crepe extra lunga
- 21 Sblocco / blocco per la bocchetta per pulizie extra lunga
- 22 Bocchetta combinata per pulizie e spazzole
- 23 Sblocco / blocco per la selezione tra bocchetta per pulizie e bocchetta a spazzola
- 24 Sblocco / blocco per la bocchetta combinata creperia / spazzola

Senza illustrazione

- 1× Alimentatore
- 2× Spina a muro
- 2× Vite

Avvertenze per l'uso dell'apparecchio



Leggere le istruzioni!



Utilizzare solo con l'alimentatore "BZ019-310050-AG"! Per ricaricare le batterie ricaricabili, utilizzare solo l'alimentatore rimovibile fornito con questo apparecchio.



Non utilizzare l'alimentatore con una spina danneggiata! Se i perni della parte a spina sono danneggiati, l'alimentatore a spina deve essere rottamato.



ATTENZIONE:

- Non aspirare oggetti infiammabili o liquidi!
- Non aspirare mai senza l'unità filtro e senza il filtro fine (filtro HEPA).
- Le aperture di uscita dell'aria devono essere sempre libere da ostruzioni. Le ostruzioni causano il surriscaldamento e il danneggiamento del motore.
- **Non** caricare la batteria ricaricabile senza sorveglianza.
- Dopo la carica, scollegare sempre la spina dalla presa di corrente.



ATTENZIONE: Montaggio del supporto a parete

- Montare il supporto a parete in modo che l'apparecchio non sia esposto alla luce diretta del sole o ad altre fonti di calore.
- Assicurarsi preventivamente che non vi siano cavi nel muro. Potreste danneggiarli!

Manipolazione del pacco batteria

- **Non** smontare o rompere il pacco batteria!
- **Non** cortocircuitare i contatti del pacco batteria!

- **Pericolo di esplosione!** Non esporre il pacco batteria a temperature elevate, ad esempio al sole, al fuoco o simili.
- Un pacco batteria usato deve essere rimosso dall'apparecchio e smaltito in modo sicuro. Le pile e le batterie ricaricabili non devono essere smaltite nei rifiuti domestici. Smaltire le batterie usate / le batterie ricaricabili presso gli appositi centri di raccolta o presso il rivenditore.
- La batteria può essere facilmente sostituita. Sostituire solo con lo stesso tipo di batteria.
- Le batterie / batterie ricaricabili possono perdere e disperdere l'acido della batteria. Se l'apparecchio non viene utilizzato per un periodo di tempo prolungato, rimuovere il pacco batteria.
- Se una batteria perde, non strofinare il liquido negli occhi o sulle mucose. In caso di contatto, lavarsi le mani e sciacquare gli occhi con acqua pulita. Rivolgersi a un medico se i disturbi persistono.

Note per l'uso

- L'apparecchio è adatto in particolare per aspirare velocemente piccolo quantità di polvere o sporco asciutti.
- L'apparecchio funziona con il pacco batteria carico. L'apparecchio viene caricato con l'alimentatore in dotazione. Non è possibile il funzionamento diretto alla rete elettrica con l'alimentatore.
- Appendere l'apparecchio al supporto da parete in dotazione quando non è in uso.



ATTENZIONE:

L'apparecchio non può essere indipendente. Se non si utilizza il supporto a parete, appoggiare l'apparecchio con cautela sul pavimento. In questo modo si evita il ribaltamento accidentale dell'apparecchio, che potrebbe causare danni all'apparecchio e difetti tecnici.

- Questo aspirapolvere a batteria ricaricabile non sostituisce in modo opportuno un tradizionale aspirapolvere per pavimenti. Soprattutto su tappeti a pelo lungo, le prestazioni di pulizia non sono sufficienti a causa del design.
- I filtri contaminati riducono la potenza di aspirazione dell'aspirapolvere. Si consiglia pertanto di pulire regolarmente i filtri antisporco esistenti.
- Per una maggiore efficacia, pulire i filtri ogni volta che sono stati sottoposti ad un uso prolungato.
- Controllare e pulire regolarmente la bocchetta elettrica per pavimenti.
- Se necessario, pulire più volte i pavimenti molto sporchi e/o utilizzare un tradizionale aspirapolvere da 230 V-.

Accensione / spegnimento dell'apparecchio

- Accendere e spegnere l'apparecchio con il tasto \odot (7) nell'impugnatura. Non è necessario tenere premuto il tasto.
- L'apparecchio si avvia sempre al livello di potenza più basso.

Selezione del livello di potenza

I livelli di potenza possono essere impostati con i tasti del pannello di controllo.

- ☞ = Livello di potenza basso
- ☼ = Livello di potenza medio
- ☀ = Livello di potenza massimo

Messa in funzione

Assemblare l'apparecchio come descritto di seguito, a seconda dell'uso desiderato. Osservare anche le illustrazioni a pagina 4.

Adattatore

L'adattatore è necessario per montare gli accessori dell'ugello e il tubo di aspirazione sull'apparecchio portatile.

- Osservare l'aletta di guida sull'adattatore.
- Inserire l'adattatore con i due perni di contatto nelle due aperture dell'apparecchio portatile. Il collegamento deve avvenire in modo percettibile.
- Per sganciare l'adattatore, premere sul meccanismo di sgancio (9) e contemporaneamente estrarlo.

Tubo di aspirazione

- Inserire il tubo di aspirazione con i due perni di contatto nell'adattatore dell'apparecchio portatile. Deve bloccarsi emettendo un rumore.
- Per scollegare il tubo di aspirazione, premere il bottone di rilascio (11) ed estrarre allo stesso tempo il tubo.

Installare gli accessori

Gli accessori possono essere collegati direttamente all'apparecchio manuale o al tubo di aspirazione già installato.

Collegamento all'unità di base

- Da notare il nasello di guida presente sull'ugello per fessure extra-lungo e sull'ugello combinato per fessure / spazzola.
- Inserire un ugello nell'adattatore dell'apparecchio portatile. Il collegamento è confermato da uno scatto udibile.
- Per rilasciare il rispettivo ugello, premere lo sgancio e contemporaneamente estrarlo.

Connessione alla pompa di aspirazione

All'estremità inferiore del tubo di aspirazione si trova lo stesso collegamento a spina dell'adattatore. Montare / smontare la bocchetta come descritto in precedenza.

Bocchetta per pavimenti con illuminazione a LED

- La bocchetta per pavimenti è adatta a tutti i rivestimenti per pavimenti, ad eccezione dei tappeti a pelo lungo.
- Durante il funzionamento, i LED sulla spazzola da pavimento si accendono per una migliore visibilità nelle aree buie.

⚠ ATTENZIONE:

Non è possibile sostituire i LED.

- Attaccare l'estremità inferiore del tubo di aspirazione sul connettore della bocchetta per pavimenti. Osservare i perni di contatto sulla bocchetta per pavimenti. Il tubo di aspirazione deve scattare in posizione in modo udibile.
- Per scollegare il tubo di aspirazione, premere il bottone di rilascio (13) ed estrarre allo stesso tempo il tubo.

Bocchetta per crepe extra-lunga

Per rimuovere sporcizia da angoli, giunti e aree ristrette.

Ugello per fessure per interstizi / spazzola combinata

Questa bocchetta è adatta per la rimozione di polvere da superfici più piccole come tappezzeria, mobili oppure tende. Utilizzare la bocchetta con una spazzola bloccata per evitare graffi della superficie da pulire.

- Per fare ciò, premere il tasto (23) e spingere la spazzola fino alla fine della bocchetta. Deve innestarsi in modo percettibile.
- Premere di nuovo il tasto per sbloccare la spazzola. Spingere la spazzola verso l'alto fino a sentire lo scatto in posizione.

Inserimento / rimozione della batteria

Il pacco batteria è stato imballato separatamente per il trasporto e deve essere inserito nell'apparecchio.

- Inserisci il pacco batteria nel dispositivo portatile. Osservare le chiusure e gli incavi. L'aggancio deve avvenire in modo percettibile.
- Se si desidera rimuovere nuovamente il pacco batteria, tenere premuto il tasto di rilascio (5). Estrarre contemporaneamente il pacco batterie dall'apparecchio.

Montaggio del supporto a parete

La staffa a muro serve come supporto per l'aspirapolvere e per riporre gli accessori del bocchettoni.

1. Misurare l'altezza del supporto a parete. Tenere l'aspirapolvere contro la parete con il tubo di aspirazione e la bocchetta per pavimenti installati.
2. Tenere il supporto a parete contro la parete. Segnare 2 fori.
3. Praticare i fori e inserire i tasselli nella parete.
4. Inserire le viti attraverso i fori del supporto a parete.
5. Serrare le viti con un cacciavite a mano.

Ricarica del gruppo batteria

- La batteria deve essere caricata prima del primo utilizzo.
 - Il pacco batteria può essere caricato sia separatamente che insieme al dispositivo portatile.
 - È normale che il pacco batteria si riscaldi durante la carica.
1. Spegnerne l'apparecchio.

- Collegare l'alimentatore a una presa di corrente collaudata. Caricare la batteria al 100%.
 - L'indicatore del livello di carica mostra il livello di carica attuale della batteria in percentuale.
 - L'indicatore luminoso di carica lampeggia durante la carica.
 - Quando il pacco batteria è completamente carico, la spia di carica si accende e viene visualizzato brevemente il 100%. Il display si spegne.
- Assicurarsi preventivamente che non vi siano cavi nel muro.

Usando l'apparecchio

L'apparecchio può essere utilizzato come aspirapolvere da pavimento o come aspirapolvere verticale a mano (unità di base).

- Estrarre l'apparecchio dal supporto a parete.
- Accendere l'apparecchio.
- Selezionare il livello di potenza desiderato.
- Ora aspirare con una velocità costante. Non è necessario premere.
 - Durante il funzionamento, il livello di carica viene visualizzato in percentuale. Si accende anche il simbolo del livello di potenza selezionato.
 - Si consiglia di ricaricare la batteria quando il livello di carica indica solo il 25% della capacità.
 - Quando viene visualizzato il livello di carica **00**, l'elettronica spegne il motore. Dopo lo spegnimento, il display visualizza brevemente **E5**. Caricare il pacco batteria.

⚠ ATTENZIONE:

- Se il rullo della spazzola dell'ugello per pavimenti non ruota più, è possibile che sia bloccato da un oggetto estraneo. Sul display viene visualizzato il simbolo **E3**. L'apparecchio si spegne automaticamente. In questo caso, rimuovere l'ostruzione come descritto nel capitolo "Pulizia" ↔ "Bocchetta per pavimenti". È quindi possibile riprendere il funzionamento.
- Se la potenza di aspirazione si riduce improvvisamente, è possibile che il tubo di aspirazione sia bloccato da un oggetto estraneo. Il simbolo **E3** lampeggia sul display e l'apparecchio si spegne automaticamente. In questo caso, rimuovere l'ostruzione. È quindi possibile riprendere il funzionamento.

Fine operazione

- Spegnere l'apparecchio.
- Posizionare l'apparecchio nel supporto a parete. Ciò previene la caduta accidentale dell'apparecchio, che potrebbe altrimenti causare danni all'apparecchio, nonché problemi tecnici.

Manutenzione

Importante! Pulire sempre il contenitore della polvere e il sistema di filtraggio come descritto di seguito. I filtri sporchi possono ridurre significativamente la potenza di aspirazione.

Svuotamento del contenitore della polvere

- Spegnere l'apparecchio.
- Staccare l'adattatore (10) dall'apparecchio.
- Tenere l'apparecchio con lo sportello di apertura su una pattumiera.
- Svuotare il contenuto del contenitore della polvere. Quindi premere il fermo (8) sul contenitore della polvere per aprire lo sportello.
- Chiudere di nuovo lo sportello. La chiusura del contenitore della polvere deve essere inserita.

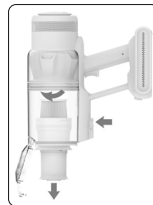

Il sistema di filtraggio

L'apparecchio dispone di un totale di 3 filtri, di cui 1 è installato in modo permanente nell'apparecchio e non può essere sottoposto a manutenzione. Il comune sistema a sacchetto è stato sostituito da un contenitore della polvere trasparente. La superiore velocità di flusso del collettore consente di separare dall'aria aspirata sia lo sporco pesante che le particelle più piccole.

Non è quindi necessario acquistare sacchetti.

I filtri devono essere puliti periodicamente.

⚠ ATTENZIONE:

- Non lavare mai il filtro in lavatrice.
- Non immergere **mai** il contenitore della polvere in acqua. Non sciacquarlo sotto l'acqua corrente. Si rischia di danneggiare l'elettronica.
- Non usare un asciugacapelli per asciugarlo.
- Rimettere l'apparecchio in funzione quando tutti i filtri sono completamente asciutti e montati correttamente.

L'unità filtro

L'unità filtro si trova nel contenitore della polvere ed è composta da:

- Filtro a trama fine (Filtro HEPA)
- Filtro a trama larga

Per pulire l'unità filtro, procedere nel seguente modo:

- Vuotare il contenitore della polvere come descritto sopra. (Passi 1-5)

2. Smontare l'unità filtro

Osservare i simboli di blocco sulla parete posteriore del contenitore della polvere. Il filtro grosso non può essere smontato.



- 2.1 Ruotare il filtro in direzione di  ed estrarlo dal contenitore della polvere.
- 2.2 È possibile estrarre semplicemente il filtro HEPA dal filtro grosso.

3. Pulizia dei filtri

- 3.1 Tenere entrambi i filtri su un bidone dell'immondizia ed eliminare la polvere. È altresì possibile spazzolare il filtro a trama fine. Per evitare di danneggiare il filtro, utilizzare una spazzola morbida. In caso di macchie pesanti, lavare i filtri sotto l'acqua corrente.
- 3.2 Lasciare asciugare i filtri all'aria per circa 24 ore, finché non sono completamente asciutti. Non reinserire i filtri finché non sono completamente asciutti!

- 3.3 Pulire il contenitore della polvere con un panno umido e poi asciugarlo.

4. Montaggio dell'unità filtro

- 4.1 Inserire nuovamente il filtro HEPA nell'incavo del filtro grosso. Deve scattare in posizione in modo percettibile.
- 4.2 L'unità filtro si inserisce nel contenitore della polvere in una sola posizione. Osservare i 3 incavi e le linguette di bloccaggio. Inserire il filtro in modo che la freccia  sia rivolta in direzione di .
- 4.3 Una volta inserito completamente il filtro nel contenitore della polvere, ruotarlo in direzione della freccia .
- 4.4 Chiudere la piastra di base del contenitore della polvere.
 - Anche la spazzola con rullo rotante deve essere pulita regolarmente. (↔ "Pulizia" / "Bocchetta per pavimenti") Una spazzola sporca può ridurre la potenza di aspirazione e aumentare il consumo della batteria ricaricabile.

Pulizia

AVVISIO:

- Rimuovere il pacco batteria prima della pulizia per evitare accensioni accidentali!
- In nessun caso immergere la custodia del motore in acqua per la pulizia. Ne potrebbe conseguire un corto circuito o incendio.

ATTENZIONE:

- Non utilizzare spazzole metalliche o altri oggetti abrasivi.
- Non utilizzare detergenti aggressivi o abrasivi.
- I singoli componenti non sono adatti alla pulizia in lavastoviglie.
- L'alloggiamento dell'apparecchio e gli accessori possono essere puliti con un panno leggermente umido.
- L'alimentatore può essere pulito con un panno asciutto.

Bocchetta per pavimenti

1. Scollegare la bocchetta per pavimenti dalla pompa di aspirazione.
2. Girare la bocchetta per pavimenti intorno, in modo che si veda il lato inferiore.
3. Far scorrere la leva in direzione della freccia  per aprire la serratura.



4. Estrarre il rullo della spazzola.

5. Rimuovere fili e capelli dalla spazzola. Se necessario, usare delle forbici.

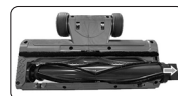

6. Assemblaggio:

- 6.1 Riposizionare la spazzola a rullo, con prima l'incavo a forma di stella, nel vano.
- 6.2 Inserire l'altra estremità del rullo spazzola con il lato arrotondato rivolto verso il basso nell'incavo. Il rullo della spazzola deve innestarsi in modo percettibile.
7. Assicurarsi che il rullo spazzola sia posizionato correttamente prima di utilizzare nuovamente l'ugello per pavimenti.

Contenitore della polvere con unità filtro

Si prega di leggere il capitolo "Manutenzione" per la pulizia di questi componenti.

Conservazione

- Pulire l'apparecchio come descritto e lasciarlo asciugare.
- Utilizzare il supporto a parete montato in precedenza per riporlo.
- Si consiglia di riporre l'apparecchio nell'imballaggio originale se non si intende utilizzarlo per un periodo di tempo prolungato.
 - **Durata della batteria:** Anche quando è spento, il pacco batteria si scarica costantemente. Se non si utilizza l'apparecchio per lungo tempo, ricaricare la batteria almeno ogni 4–6 settimane.
 - Conservare sempre l'apparecchio fuori dalla portata dei bambini, in un luogo ben ventilato e asciutto.
 - La temperatura di stoccaggio deve essere compresa tra 10 °C e 20 °C.

Risoluzione dei problemi

Problema	Possibile causa	Rimedio
L'apparecchio non funziona.	L'alimentatore è collegato.	Scollegare l'apparecchio dall'alimentatore.
	La batteria è scarica. Viene visualizzato lo stato di carica  e E5.	Caricare la batteria.
	Il pacco batteria è difettoso.	Contattare il nostro centro di assistenza o il proprio rivenditore.
	L'apparecchio è difettoso.	Contattare il nostro servizio o uno specialista.
Potenza di aspirazione debole.	Il pacco batteria è quasi vuoto.	Ricaricare la batteria.
	Il contenitore della polvere è pieno.	Svuotare il contenitore della polvere.
	I filtri sono sporchi.	Pulire i filtri come descritto in "Manutenzione". ⚠ ATTENZIONE: Riprendere il funzionamento solo con i filtri asciutti!
Rumori durante il funzionamento.	Un oggetto estraneo è stato aspirato nell'ugello del pavimento.	Rimuovere l'oggetto estraneo. Se necessario, scollegare l'ugello del pavimento dal tubo di aspirazione.
Viene visualizzato il simbolo E3.	Il rullo della spazzola è bloccato dallo sporco.	Pulire l'ugello a pavimento come descritto in "Pulizia".
Viene visualizzato il simbolo E3.	Un oggetto estraneo è stato aspirato nel tubo di aspirazione.	Verificare la presenza di corpi estranei nel tubo di aspirazione.
L'ugello per pavimenti con spazzola turbo non funziona.	Il tubo di aspirazione e/o la bocchetta per pavimenti non sono montati correttamente.	Controllare il gruppo.
	La bocchetta per pavimenti è sporca.	Pulire l'ugello a pavimento come descritto in "Pulizia".
La batteria ricaricabile non mantiene la carica.	La batteria ricaricabile ha raggiunto la fine della sua vita utile.	Contattare il nostro centro di assistenza o il proprio rivenditore.

Dati tecnici

Modello:..... PC-BS 3138 A

Peso netto (apparecchio portatile con

tubo di aspirazione e bocchetta per pavimenti):.....ca. 2,4 kg

Classe di protezione (apparecchio):..... III

Classe di protezione (alimentatore):..... II

Consumo di energia dopo la

carica completa e con l'alimentatore collegato:..... $\leq 0,8$ W

Accumulatore:..... 25,9 V, 2500 mAh, ioni di litio

Si riserva il diritto di apportare modifiche tecniche e di design nel corso dello sviluppo del prodotto.

Questo apparecchio è stato testato secondo tutte le direttive CE in vigore e costruito secondo le ultime norme di sicurezza.

Specifiche del prodotto in conformità con la normativa adattatori di alimentazione (EU) 2019/1782

Informazioni sulla fonte di alimentazione utilizzata	Valore	Unità
Distributore Clatronic International GmbH Numero di registro commerciale HRB 9158 Industriering Ost 40, 47906 Kempen Germania		
Numero identificativo del modello	BZ019-310050-AG	
Tensione di ingresso	100–240	V~
Frequenza di corrente alternata in ingresso	50/60	Hz
Tensione di uscita AC/DC	31,0	V DC
Corrente di uscita	0,5	A
Potenza di uscita	15,5	W
Efficienza operativa media	86,21	%
Efficienza a carico basso (10%)	79,71	%
Consumo energetico in assenza di carico	0,08	W

Le condizioni di carico rilevanti sono le seguenti:

Percentuale della corrente nominale di uscita

Condizione con carico 1	100% \pm 2%
Condizione con carico 2	75% \pm 2%
Condizione con carico 3	50% \pm 2%
Condizione con carico 4	25% \pm 2%
Condizione con carico 5	10% \pm 1%
Condizione con carico 6	0% (condizione in assenza carico)

Smaltimento

Accumulatore/Smaltimento della batteria



L'apparecchio contiene una batteria ricaricabile. Le batterie usate/ricaricabili non devono essere smaltite con i rifiuti domestici.

Il pacco batterie deve essere rimosso prima di smaltire il prodotto.

- Tenere premuto il tasto di rilascio (5). Far scorrere il pacco batteria dal portatile.

Per informazioni su dove smaltire le batterie / gli accumulatori, rivolgersi alle autorità locali o municipali.

Significato del simbolo "Eliminazione"



Salvaguardare l'ambiente, gli elettrodomestici non vanno eliminati come rifiuti domestici.

Per l'eliminazione degli elettrodomestici, fare uso dei posti di raccolta previsti per questo tipo e porre quegli elettrodomestici che non sono più in uso.

Si contribuisce così ad evitare un effetto potenziale sull'ambiente e sulla salute, dovuto magari ad una eliminazione sbagliata.

Questo significa un contributo personale alla riutilizzazione, al riciclaggio e altre forme di utilizzazione di elettrodomestici ed apparecchi elettronici usati.

Si possono trovare le corrispondenti informazioni sugli appositi luoghi di raccolta, nelle amministrazioni dei comuni. Il vostro rivenditore e partner contrattuale è anche obbligato a riprendere gratuitamente il vecchio apparecchio.

WAŻNE:

Najpierw należy zapoznać się z oddzielnie załączoną instrukcją bezpieczeństwa.

Instrukcja obsługi

Dziękujemy za wybór naszego produktu. Mamy nadzieję, że korzystanie z urządzenia sprawi państwu radość.

Przed rozpoczęciem użytkowania urządzenia przeczytaj uważnie instrukcję obsługi oraz oddzielnie załączone wskazówki bezpieczeństwa. Przechowuj te dokumenty wraz z kartą gwarancyjną, paragonem i, jeśli to możliwe, pudełkiem z opakowaniem wewnętrznym w bezpiecznym miejscu. Jeżeli przekazujesz urządzenie osobom trzecim, dołącz zawsze wszystkie istotne dokumenty.

Symbolne użyte w tej instrukcji obsługi

Ważne informacje dotyczące bezpieczeństwa użytkownika są specjalnie wyróżnione. Koniecznie stosuj się do tych wskazówek, aby uniknąć wypadków i uszkodzenia urządzenia:

OSTRZEŻENIE:

Ostrzega przed zagrożeniami dla zdrowia i wskazuje na potencjalne ryzyka obrażeń.

UWAGA:

Wskazuje na potencjalne zagrożenia dla urządzenia lub innych przedmiotów.

Spis treści

Przegląd elementów obsługi	3
Ilustracje	4
Rozpakowanie urządzenia	47
Przegląd elementów obsługi / Zakres dostawy.....	47
Ostrzeżenia dotyczące użytkowania urządzenia	48
Postępowanie z akumulatorem	48
Uwagi dotyczące użytkowania	48
Przełączanie urządzenia wł. / wyt.	49
Wybór poziomu mocy	49
Uruchomienie	49
Adapter	49
Rura ssąca	49
Zainstaluj akcesoria	49
Wkładanie / wyjmowanie akumulatora	49
Montaż uchwyty ściennego.....	49
Ładowanie akumulatora.....	50
Obsługa urządzenia.....	50
Zakończenie pracy urządzenia	50
Konserwacja.....	50
Opróżnianie pojemnika na pył	50
System filtrów	50

Czyszczenie.....	51
Dysza podłogowa.....	51
Pojemnik na pył z zespołem filtra	51
Przechowywanie	52
Rozwiązywanie problemów	52
Dane techniczne.....	53
Specyfikacje produktu zgodnie z rozporządzeniem (UE) 2019/1782 zasilacze.....	53
Warunki gwarancji	53
Usuwanie	54
Utylizacja akumulatora / baterii	54
Znaczenie symbolu „Pojemnik na śmieci”	54

Rozpakowanie urządzenia

1. Wyjmij urządzenie z opakowania.
2. Usuń wszystkie materiały opakowaniowe, takie jak folie, materiały wypełniające, opaski kablowe i opakowania kartonowe.
3. Sprawdź, czy zawartość opakowania jest kompletna.
4. Jeżeli zawartość opakowania jest niekompletna lub jeżeli widoczne są uszkodzenia, nie używaj urządzenia. Natychmiast zwróć je do sprzedawcy.

Przegląd elementów obsługi / Zakres dostawy

1. Panel sterowania
 - a. Wskaźnik poziomu naładowania w procentach
 - b. Kontrolka ładowania
 - c. Wskaźnik poziomu mocy
 - d. Przycisk (zwiększenie poziomu mocy)
 - e. Przycisk (zmniejszanie poziomu mocy)
2. Uchwyt
3. Akumulator (wyjmowany)
4. Uchwyt ścienny
 - f. Urządzenie do mocowania akcesoriów do dysz
 - g. Urządzenie mocujące do obudowy silnika / urządzenia ręcznego
5. Zwalniacz akumulatora
6. Gniazdo przyłączeniowe zasilacza
7. Włącznik / wyłącznik (ⓘ)
8. Odblokowywanie / blokowanie płyty podstawy pojemnika na kurz
9. Odblokowanie / zablokowanie adaptera
10. Adapter
11. Odblokowanie / podłączenie rury ssącej lub akcesoriów dyszy

- 12 Rura ssąca
- 13 Zwalniacz / złącze dyszy podłogowej lub nasadki dyszy
- 14 Dysza podłogowa
- 15 Oświetlenie LED
- 16 Płyta podstawy pojemnika na kurz
- 17 Pojemnik na kurz z systemem filtracji i filtrem HEPA
- 18 Obudowa silnika /jednostka ręczna
- 19 Otwory wylotu powietrza
- 20 Bardzo długa dysza szczelinowa
- 21 Zwalniacz / blokada bardzo długiej dyszy szczelinowej
- 22 Połączona dysza szczelinowa i dysza szczotkowa
- 23 Zwalniacz / blokada wyboru między dyszą szczelinową a dyszą szczotkową
- 24 Zwalniacz / blokada połączonej dyszy szczelinowej / szczotkowej

Bez ilustracji

- 1× Zasilacz
- 2× Wtyczka ścienna
- 2× Śruba

Ostrzeżenia dotyczące użytkowania urządzenia



Przeczytaj instrukcję!

Można używać wyłącznie zasilacza „BZ019-310050-AG”! Do ładowania akumulatorów używaj wyłącznie wymiennego zasilacza dostarczonego z tym urządzeniem.



Nie należy używać zasilacza z uszkodzoną wtyczką! Jeśli piny części wtyczki są uszkodzone, zasilacz wtyczkowy należy oddać na złom.

UWAGA:

- Nie wolno odkurzać materiałów łatwopalnych ani cieczy!
- Nigdy nie odkurzać bez jednostki filtrującej i bez filtra dokładnego (filtra HEPA).
- Otwory wylotowe powietrza muszą być zawsze drożne. Zatory prowadzą do przegrzania i uszkodzenia silnika.
- **Nie** ładować akumulatora bez nadzoru.
- Po zakończeniu ładowania należy zawsze odłączyć wtyczkę zasilania od gniazdka.

UWAGA: Montaż uchwyty ściennego

- Uchwyt ścienny należy zamontować w taki sposób, aby urządzenie nie było narażone na bezpośrednie działanie promieni słonecznych lub innych źródeł ciepła.
- Upewnij się wcześniej, że w ścianie nie ma żadnych kabli. Może to spowodować ich uszkodzenie!

Postępowanie z akumulatorem

- **Nie** demontuj ani nie otwieraj akumulatora!
- **Nie** zwierać styków akumulatora!
- **Ryzyko wybuchu!** Nie wystawiać akumulatora na działanie wysokich temperatur, np. promieni słonecznych, ognia itp.
- Zużyty akumulator należy wyjąć z urządzenia i zutylizować w bezpieczny sposób. Baterie /akumulatory nie mogą być wyrzucane do odpadów domowych. Zużyte baterie /akumulatory należy zutylizować w odpowiednim punkcie zbiórki lub u sprzedawcy.
- Zestaw baterii można łatwo wymienić. Baterie /akumulatorki należy wymieniać wyłącznie na baterie /akumulatorki tego samego typu.
- Baterie /akumulatory mogą przeciekać i tracić kwas akumulatorowy. Jeśli urządzenie nie będzie używane przez dłuższy czas, należy wyjąć akumulator.
- Jeśli bateria wycieknie, nie należy wcierać płynu do oczu lub błon śluzowych. W przypadku kontaktu należy umyć ręce, przepłukać oczy czystą wodą. Zwrócić się o pomoc do lekarza, jeśli dyskomfort utrzymuje się.

Uwagi dotyczące użytkowania

- Urządzenie nadaje się w szczególności do szybkiego odkurzenia niewielkich ilości suchego brudu lub kurzu.
- Urządzenie jest obsługiwane przy użyciu naładowanego akumulatora. Urządzenie jest ładowane za pomocą dostarczonego zasilacza. Bezpośrednie zasilanie sieciowe za pomocą zasilacza nie jest możliwe.
- Zawieś urządzenie na dostarczonym uchwycie ściennym, gdy nie jest ono w użyciu.



UWAGA:

Urządzenie nie może być wolnostojące. Jeśli nie używasz uchwyty ściennego, ostrożnie postaw urządzenie na podłodze. Zapobiegnie to przypadkowemu przewróceniu się urządzenia, co może doprowadzić do jego uszkodzenia i usterek technicznych.



- Odkurzacze akumulatorowy nie jest właściwym zamiennikiem odkurzacza konwencjonalnego do podłóg. Szczególnie na dywanach o długim włosiu jego wydajność czyszczenia nie jest wystarczająca - ze względu na jego konstrukcję.
- Zabrudzone filtry zmniejszają moc ssania odkurzacza. Dlatego zalecamy regularne czyszczenie istniejących filtrów.
- Najlepiej czyścić filtry, gdy były używane przez dłuższy czas.
- Regularnie sprawdzaj i czyść elektryczną ssawkę do podłóg.
- W razie potrzeby mocno zabrudzone podłogi czyść wiele razy lub stosuj zwykły odkurzacze 230 V~ do podłóg.

Przełączanie urządzenia wł./wyl.

- Urządzenie należy włączać i wyłączać za pomocą przycisku  (7) w uchwycie. Nie ma potrzeby trzymania wciśniętego przycisku.
- Urządzenie zawsze uruchamia się na najniższym poziomie mocy.

Wybór poziomu mocy

Poziomy mocy można ustawić za pomocą przycisków na panelu sterowania.

-  = Niski poziom mocy
-  = Średni poziom mocy
-  = Najwyższy poziom mocy

Uruchomienie

Zmontuj urządzenie zgodnie z poniższym opisem w zależności odżądanego zastosowania. Należy również zwrócić uwagę na ilustracje na stronie 4.

Adapter

Adapter jest niezbędny do zamontowania akcesoriów dyszy i rury ssącej na urządzeniu ręcznym.

- Należy zwrócić uwagę na występ prowadzący na adapterze.
- Włóż adapter z dwoma stykami do dwóch otworów w urządzeniu ręcznym. Połączenie musi zatrzasnąć się w słyszalny sposób.
- Aby zwolnić adapter, naciśnij mechanizm zwalniający (9) i pociągnij go jednocześnie.

Rura ssąca

- Włóż rurę ssącą z dwoma stykami do adaptera na urządzeniu ręcznym. Zabezpieczeniu urządzenia będzie towarzyszył dźwięk.
- Aby odłączyć rurę ssawną, naciśnąć przycisk zwalniający (11) i jednocześnie wyciągnąć rurę.

Zainstaluj akcesoria

Akcesoria można podłączyć bezpośrednio do urządzenia ręcznego lub do już zainstalowanej rury ssącej.

Podłączenie do zespołu przenośnego

- Prosimy zwrócić uwagę na występ prowadzący umieszczony na przedłużonej ssawce szczelinowej oraz na połączonej ssawce szczelinowo-szczotkowej.
- Włóż dyszę do adaptera w urządzeniu ręcznym. Musi zaskoczyć w sposób słyszalny.
- Celem wyjęcia ssawki należy naciśnąć przycisk zwalniający blokadę i jednocześnie ssawkę wyciągnąć.

Podłączenie do rury ssawnej

To samo złącze wtykowe znajduje się na dolnym końcu rury ssącej, co na adapterze. Montaż / demontaż ssawki, jak opisano wyżej.

Dysza podłogowa z oświetleniem LED

- Ssawka do podłóg nadaje się do wszystkich podłóg z wyjątkiem dywanów o długim włosiu.
- W trakcie pracy świecą się diody LED w celu zapewnienia lepszej widoczności w ciemnych zakamarkach.

UWAGA:

Diody LED są niewymienne.

- Wsuń dolny koniec rury ssawnej w złącze ssawki podłogowej. Zważaj na kolki stykowe na ssawce do podłóg. Rura ssawna musi w sposób słyszalny zatrzasnąć na miejscu.
- Aby odłączyć rurę ssawną, naciśnąć przycisk zwalniający (13) i jednocześnie wyciągnąć rurę.

Bardzo długa ssawka szczelinowa

Służy do odkurzania narożników, szczelin i wąskich miejsc.

Połączona ssawka szczelinowo-szczotkowa

Nadaje się także do odkurzania delikatnych powierzchni, takich jak tapicerka, meble lub zasłony. Tej ssawki należy używać z nałożoną szczotką w celu uniknięcia zarysowań czyszczonej powierzchni.

- W tym celu należy naciśnąć przycisk (23) i wsunąć szczotkę na końcówkę ssawki. Szczotka musi zatrzasnąć się w słyszalny sposób.
- Aby zdjąć szczotkę, należy ponownie naciśnąć ten przycisk. Popchnij szczotkę do góry, aż usłyszysz kliknięcie.

Wkładanie / wyjmowanie akumulatora

Akumulator został zapakowany oddzielnie na czas transportu i musi zostać włożony do urządzenia.

- Wsuń zestaw baterii do urządzenia ręcznego. Zwróć uwagę na zatrzaski i wgłębienia. Połączenie musi zatrzasnąć się w słyszalny sposób.
- Jeśli chcesz ponownie wyjąć zestaw baterii, naciśnij i przytrzymaj przycisk zwalniający (5). Jednocześnie wyciągnąć akumulator z urządzenia.

Montaż uchwytu ściennego

Uchwyt ścienny służy jako podstawa dla odkurzacza i do przechowywania akcesoriów do dysz.

1. Zmierz wysokość uchwytu ściennego. Przytrzymaj odkurzacz przy ścianie z zainstalowaną rurą ssącą i dyszą podłogową.
2. Przytrzymaj uchwyt ścienny przy ścianie. Zaznacz 2 wywiercone otwory.
3. Wywierć otwory i włóż kolki rozporowe do ściany.
4. Włóż śruby przez otwory w uchwycie ściennym.
5. Dokręć śruby ręcznie za pomocą śrubokręta.

Ładowanie akumulatora

- Akumulator należy naładować przed pierwszym użyciem.
 - Akumulator może być ładowany zarówno oddzielnie, jak i w połączeniu z urządzeniem ręcznym.
 - Nagrzewanie się akumulatora podczas ładowania jest zjawiskiem normalnym.
1. Wyłącz urządzenie.
 2. Podłącz zasilacz do sprawdzonego gniazdka. Naładuj akumulator do 100 %.
 - Wskaźnik poziomu naładowania pokazuje aktualny poziom naładowania akumulatora w procentach.
 - Wskaźnik ładowania miga podczas ładowania.
 - Gdy akumulator jest w pełni naładowany, zaświeci się kontrolka ładowania i przez chwilę wyświetlony zostanie wskaźnik 100 %. Następnie wyświetlacz zgaśnie.
 3. Upewnij się wcześniej, że w ścianie nie ma żadnych kabli.

Obsługa urządzenia

Urządzenia można używać jako odkurzacza do podłóg lub jako małego odkurzacza ręcznego (moduł podstawowy).

1. Wyciągnij urządzenie z uchwytu ściennego.
2. Włącz urządzenie.
3. Wybierz żądany poziom mocy.
4. Teraz odkurzaj ze stałą prędkością. Naciskanie nie jest konieczne.
 - Podczas pracy poziom naładowania jest wyświetlany w procentach. Zaświeci się również symbol wybranego poziomu mocy.
 - Zalecamy doładowanie akumulatora, gdy poziom naładowania wskazuje tylko 25 % pojemności.
 - Układ elektroniczny wyłącza silnik, gdy wyświetlany jest poziom naładowania 00. Po wyłączeniu na wyświetlaczu pojawi się na krótko E5. Naładuj akumulator.

⚠ UWAGA:

- Jeśli wałek szczotki w dyszy podłogowej przestanie się obracać, może być zablokowany przez ciało obce. Na wyświetlaczu pojawi się symbol E3. Urządzenie wyłączy się automatycznie. W takim przypadku należy usunąć blokadę w sposób opisany w rozdziale „Czyszczenie” ⇒ „Dysza podłogowa”. Następnie można wznowić pracę.
- Jeśli siła ssania nagle spadnie, rura ssąca może być zablokowana przez ciało obce. Na wyświetlaczu miga symbol E3 i urządzenie wyłączy się automatycznie. W takim przypadku należy usunąć blokadę. Następnie można wznowić pracę.

Zakończenie pracy urządzenia

1. Wyłącz urządzenie.
2. Umieść urządzenie w uchwycie ściennym. Zapobiega przypadkowemu przewróceniu się urządzenia, co mogłoby spowodować jego uszkodzenie.

Konserwacja

Uwaga! Pojemnik na kurz oraz system filtrów należy czyścić zgodnie z poniższym opisem. Zatkane filtry powodują znaczne zmniejszenie mocy ssania.

Opróżnianie pojemnika na pył

1. Wyłącz urządzenie.
2. Odłącz adapter (10) od urządzenia.
3. Urządzenie należy przytrzymać w taki sposób, by klapka znajdowała się nad koszem na śmieci.
4. Opróżnić zawartość zbiornika kurzowego. Następnie należy nacisnąć zatrzask (8) na pojemniku na kurz, umożliwi otworenie klapki.
5. Z kolei kłapkę należy zamknąć. Błokada na zbiorniku kurzowym musi załączyć się.

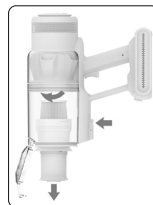

System filtrów

Urządzenie posiada łącznie 3 filtry, z których 1 jest zamontowany na stałe w urządzeniu i nie może być serwisowany. Powszechnie stosowany układ torby na pył został zastąpiony przezroczystym pojemnikiem na pył. Im większa prędkość przepływu powietrza przez odkurzacz pozwala na usuwanie silnych zabrudzeń i oddzielenie najmniejszych przepływających z powietrzem cząstek od „zassanego powietrza”.

Zatem nie ma potrzeby zakupu worków na pył.

Filtry muszą być okresowo czyszczone.

⚠ UWAGA:

- Nigdy nie prać filtra w pralce automatycznej.
- Pojemnika na kurz **nie wolno** zanurzać w wodzie. Nie należy go również splukiwać, gdyż grozi to uszkodzeniem układu elektronicznego.
- Do suszenia nie używać suszarki do włosów.
- Urządzenie może działać z powrotem, kiedy wszystkie filtry są całkowicie suche i prawidłowo zamontowane.

Zespół filtra



Urządzenie filtracyjne mieści się w pojemniku na kurz i składa się z:

- Filtr dokładnego oczyszczania (Filtr HEPA)
- Filtr zgrubny

Aby wyczyścić zespół filtra, należy wykonać poniższe czynności:

1. Opróżnij pojemnik na brud zgodnie z powyższym opisem. (Kroki 1–5)
2. **Zdemontować zespół filtra**
 - Zwróć uwagę na symbole blokady na tylnej ścianie pojemnika na kurz. Filtra zgrubnego nie można zdemonstrować.
 - 2.1 Obróć filtr w kierunku  i wyciągnij go z pojemnika na kurz.
 - 2.2 Filtr HEPA można po prostu wyciągnąć z filtra zgrubnego.
3. **Czyszczenie filtrów**
 - 3.1 Przytrzymaj oba filtry nad kubłem na śmieci i wytrzep je. Filtr dokładnego czyszczenia można również wyczyścić szczotką. Aby uniknąć uszkodzenia filtra, użyj miękkiej szczotki. W przypadku silnego zabrudzenia umyć filtry pod bieżącą wodą.
 - 3.2 Pozostaw filtry do wyschnięcia na powietrzu przez około 24 godziny, aż całkowicie wyschną. Nie wkła-

daj ponownie filtrów, dopóki nie będą całkowicie suche!

- 3.3 Pojemnik na pył wytrzeć za pomocą wilgotnej ściereczki, a następnie wytrzeć go do sucha.
4. **Montaż jednostki filtrującej**
 - 4.1 Włóż filtr HEPA z powrotem do wgłębienia na filtrze zgrubnym. Musi on zatrzaskać się na swoim miejscu.
 - 4.2 Zespół filtra pasuje do pojemnika na kurz tylko w jednej pozycji. Należy zwrócić uwagę na 3 wgłębienia i zaczepy blokujące. Włóż zespół filtra tak, aby strzałka  wskazywała kierunek .
 - 4.3 Po całkowitym włożeniu zespołu filtra do pojemnika na kurz obróć zespół filtra w kierunku wskazywanym przez strzałkę .
 - 4.4 Zamknij płytę podstawy pojemnika na kurz.
- Obrotową szczotkę walcową również należy regularnie czyścić. (→ „Czyszczenie” / „Dysza podłogowa”) Zabrudzona szczotka walcowa może przyczynić się do zmniejszenia mocy ssania i zwiększenia zużycia energii akumulatora.

Czyszczenie

OSTRZEŻENIE:

- Przed czyszczeniem należy wyjąć akumulator, aby uniknąć przypadkowego włączenia!
- Obudowy silnika nie wolno do czyszczenia zanurzać w wodzie. Może to doprowadzić do porażenia elektrycznego lub pożaru.

UWAGA:

- Nie używaj szczotki drucianej ani innych przedmiotów ściernych.
- Nie używaj ostrych lub ściernych środków czyszczących.
- Poszczególne elementy urządzenia nie nadają się do mycia w zmywarce.
- Obudowę urządzenia i akcesoria można przecierać lekko wilgotną ściereczką.
- Zasilacz można przetrzeć suchą szmatką.

Dysza podłogowa

1. Odłączyć ssawkę podłogową od rury ssawnej.
2. Obróć ssawkę podłogową tak, aby była widoczna strona spodnia ssawki.
3. Przesuń dźwignię w kierunku strzałki , aby otworzyć blokadę.



4. Wyciągnąć wałek szczotki.
5. Usunąć nici i włosy, które mogły nawinąć się na szczotkę. W razie konieczności użyj nożyczek.
6. **Montaż:**
 - 6.1 Włóż wałek szczotki, najpierw wycięciem gwiazdowym, z powrotem w przegródkę.
 - 6.2 Włóż drugi koniec wałka szczotki zaokrągloną stroną skierowaną w dół do wgłębienia. Wałek szczotki musi zatrzaskać się w słyszalny sposób.
7. Upewnij się, czy wałek szczotki jest prawidłowo umieszczony, zanim użyjesz dyszę na podłodze.



Pojemnik na pył z zespołem filtra

Aby oczyścić te elementy składowe, najpierw należy uważnie przeczytać rozdział „Konserwacja”.

Przechowywanie

- Oczyszczyć urządzenie zgodnie z opisem i poczekać, aż wyschnie.
- Do przechowywania użyj wcześniej zamontowanego uchwyty ściennego.
- Jeśli urządzenie nie będzie używane przez dłuższy czas, zalecamy przechowywanie go w oryginalnym opakowaniu.
 - **Żywotność akumulatora:** Nawet gdy urządzenie jest wyłączone, akumulator stale się rozładowuje. Jeśli urządzenie nie będzie używane przez dłuższy czas, akumulator należy ładować co najmniej raz na 4 do 6 tygodni.
 - Urządzenie należy zawsze przechowywać w dobrze wentylowanym i suchym miejscu, poza zasięgiem dzieci.
 - Temperatura przechowywania powinna mieścić się między 10 °C i 20 °C.

Rozwiązywanie problemów

Problem	Możliwa przyczyna	Środek zaradczy
Urządzenie nie działa.	Zasilacz jest podłączony.	Odłącz urządzenie od źródła zasilania.
	Akumulator jest rozładowany. Zostanie wyświetlony stan naładowania $\square\square$ i E5.	Naładuj akumulator.
	Akumulator jest uszkodzony.	Skontaktuj się z naszym centrum serwisowym lub sprzedawcą.
	Urządzenie jest uszkodzone.	Skontaktuj się z naszym serwisem lub specjalistą.
Słaba moc ssania.	Akumulator jest prawie rozładowany.	Naładować akumulator.
	Pojemnik na kurz jest pełny.	Opróżnić pojemnik na kurz.
	Filtry są zabrudzone.	Wyczyść filtry zgodnie z opisem w sekcji „Konserwacja”.
		⚠ UWAGA: Wznawiać pracę tylko z suchymi filtrami!
Hałasy podczas pracy.	Ciało obce zostało zassane do dyszy podłogowej.	Usuń ciało obce. W razie potrzeby odłącz dyszę podłogową od rury ssącej.
Wyświetlany jest symbol E3.	Walek szczotki jest zablokowany brudem.	Wyczyść dyszę podłogową zgodnie z opisem w sekcji „Czyszczenie”.
Wyświetlany jest symbol E3.	Ciało obce zostało zassane do rury ssącej.	Sprawdź rurę ssącą pod kątem ciał obcych.
Dysza podłogowa z turboszczotką nie działa.	Rura ssąca i/lub dysza podłogowa nie są prawidłowo zamocowane.	Sprawdź zespół.
	Dysza podłogowa jest zabrudzona.	Wyczyść dyszę podłogową zgodnie z opisem w sekcji „Czyszczenie”.
Akumulator nie jest naładowany.	Okres eksploatacji akumulatora dobiegł końca.	Skontaktuj się z naszym centrum serwisowym lub sprzedawcą.

Dane techniczne

Model:..... PC-BS 3138 A
 Waga netto (urządzenie ręczne z rurą ssącą i dyszą podłogową):ok. 2,4 kg
 Klasa ochronności (urządzenie):III
 Klasa ochronności (zasilacz): II
 Pobór mocy po pełnym naładowaniu i z podłączonym zasilaczem: ≤0,8 W
 Akumulator: 25,9 V, 2500 mAh, litowo-jonowy
 Zastrzegamy sobie prawo wprowadzania zmian technicznych i projektowych w trakcie ciągłego rozwoju produktu.
 To urządzenie zostało przetestowane zgodnie z wszystkimi obowiązującymi, aktualnymi dyrektywami CE i zbudowane zgodnie z najnowszymi przepisami bezpieczeństwa.

Specyfikacje produktu zgodnie z rozporządzeniem (UE) 2019/1782 zasilacze

Informacje na temat zastosowanego zasilacza	Wartość	Jednostka
Dystrybutor		
Clatronic International GmbH Numer rejestru handlowego HRB 9158 Industriering Ost 40, 47906 Kempen Niemcy		
Identyfikator modelu	BZ019-310050-AG	
Napięcie wejściowe	100–240	V~
Wejściowa częstotliwość prądu przemiennego	50/60	Hz
Napięcie wyjściowe AC/DC	31,0	V DC
Prąd wyjściowy	0,5	A
Moc wyjściowa	15,5	W
Średnia wydajność działania	86,21	%
Wydajność przy niskim ładowaniu (10%)	79,71	%
Pobór mocy bez ładowania	0,08	W

Odpowiednie warunki ładowania są następujące:
 Procent prądu wyjściowego z tabliczki znamionowej

Stan ładowania 1	100% ± 2%
Stan ładowania 2	75% ± 2%
Stan ładowania 3	50% ± 2%
Stan ładowania 4	25% ± 2%
Stan ładowania 5	10% ± 1%
Stan ładowania 6	0% (stan bez ładowania)

Warunki gwarancji

Przynajmniej 24 miesiące gwarancji na produkt licząc od daty zakupu.

W tym okresie będziemy bezpłatnie usuwać w terminie 14 dni od daty dostarczenia wadliwego sprzętu z kartą gwarancyjną do miejsca zakupu wszystkie uszkodzenia powstałe w tym urządzeniu na skutek wady materiałów lub wadliwego wykonania, naprawiając oraz wymieniając wadliwe części lub (jeśli uznamy za stosowne) wymieniając całe urządzenie na nowe.

Sprzęt do naprawy powinien być dostarczony w komplecie wraz z dowodem zakupu oraz z ważną kartą gwarancyjną do sprzedawcy w miarę możliwości w oryginalnym opakowaniu lub innym odpowiednim dla zabezpieczenia przed uszkodzeniem. W razie braku kompletnego opakowania fabrycznego, ryzyko uszkodzenia sprzętu podczas transportu do i z miejsca zakupu ponosi reklamujący.

Naprawa gwarancyjna nie dotyczy czynności przewidzianych w instrukcji obsługi, do wykonania których zobowiązany jest użytkownik we własnym zakresie i na własny koszt.

Gwarancja nie obejmuje:

- mechanicznych, termicznych, chemicznych uszkodzeń sprzętu i wywołanych nimi wad,
- uszkodzeń powstałych w wyniku działania sił zewnętrznych takich jak wyładowania atmosferyczne, zmiana napięcia zasilania i innych zdarzeń losowych,
- nieprawidłowego ustawienia wartości napięcia elektrycznego, zasilanie z nieodpowiedniego gniazda zasilania,
- sznurów połączeniowych, sieciowych, żarówek, baterii, akumulatorów,
- uszkodzeń wyrobu powstałych w wyniku niewłaściwego lub niezgodnego z instrukcją jego użytkowania, przechowywania, konserwacji, samowolnego zrywania plomb oraz wszelkich przeróbek i zmian konstrukcyjnych dokonanych przez użytkownika lub osoby niepowołane,
- roszczeń z tytułu parametrów technicznych wyrobu, o ile są one zgodne z podanymi przez producenta,
- prawidłowego zużycia i uszkodzeń, które mają nieistotny wpływ na wartość lub działanie tego urządzenia.

Karta gwarancyjna bez pieczętki sklepu, daty sprzedaży, nie wypełniona, źle wypełniona, ze śladami poprawek, nieczytelna wskutek zniszczenia, bez możliwości ustalenia miejsca sprzedaży oraz dołączonego dowodu zakupu jest nieważna.

Korzystanie z usług gwarancyjnych nie jest możliwe po upływie daty ważności gwarancji. Gwarancja na części lub całe urządzenie, które są wymieniane kończy się, wraz z końcem gwarancji na to urządzenie.

Wszystkie inne roszczenia, wliczając w to odszkodowania są wykluczone chyba, że prawo przewiduje inaczej. Roszczenia wykraczające poza tą umowę nie są uwzględniane przez tą gwarancję.

Gwarancja na sprzedany towar konsumpcyjny nie wyłącza, nie ogranicza ani nie zawiesza uprawnień kupującego wynikających z niezgodności towaru z umową.

Gwarancja oraz zawarte w niej warunki obowiązują na terenie Rzeczypospolitej Polskiej.

Dystrybutor:
CTC Clatronic Sp. z o.o
Ul. Brzeska 1
45-960 Opole

Usuwanie

Utylizacja akumulatora / baterii



Urządzenie zawiera akumulator. Zużytych baterii / akumulatorów nie należy wyrzucać razem z odpadami domowymi.

Przed utylizacją produktu należy wyjąć akumulator.

- Naciśnij i przytrzymaj przycisk zwalnający (5). Zsuń akumulator ze słuchawki.

Informacje o tym, gdzie należy utylizować baterie / akumulatory, można uzyskać od władz lokalnych lub samorządowych.

Znaczenie symbolu „Pojemnik na śmieci”



Proszę oszczędzać nasze środowisko, sprzęt elektryczny nie należy do śmieci domowych.

Proszę korzystać z punktów zbiorczych, przewidzianych do zdawania sprzętu elektrycznego, i tam proszę oddawać sprzęt elektryczny, którego już nie będą Państwo używać.

Tym sposobem pomagają Państwo unikać potencjalnych następstw niewłaściwego usuwania odpadów, mających wpływ na środowisko i zdrowie ludzi.

Tą drogą przyczyniają się Państwo do ponownego użycia, do recyklingu i do innych form wykorzystania starego sprzętu elektrycznego i elektronicznego.

Informacje, gdzie można zdać sprzęt, otrzymają Państwo w swoich urzędach komunalnych lub w administracji gminy. Twój sprzedawca i partner umowy jest również zobowiązany do bezpłatnego odbioru starego urządzenia.

FONTOS:

Először feltétlenül olvassa el a külön mellékelt biztonsági utasításokat.

Használati utasítás

Köszönjük, hogy a termékünket választotta. Reméljük, elégedetten használja majd a készüléket.

A készülék használata előtt nagyon figyelmesen olvassa el a használati útmutatót és a külön mellékelt biztonsági utasításokat. Tartsa ezeket a dokumentumokat, beleértve a jótállási jegyet, a blokkot és lehetőség szerint a belső csomagolással ellátott dobozt is, biztonságos helyen. Ha a készüléket harmadik félnek adja tovább, mindig mellékelje az összes vonatkozó dokumentumot.

A használati útmutatóban található szimbólumok

Az ön biztonságára vonatkozó utasítások kifejezetten megvannak különböztetve. Kérjük, mindenképpen ügyeljen ezekre annak érdekében, hogy elkerülje a baleseteket és a készülék károsodását:

FIGYELMEZTETÉS:

Egészségét károsító veszélyforrásokra figyelmeztet és rámutat a lehetséges sérülési lehetőségekre.

VIGYÁZAT:

Lehetséges veszélyre utal, mely a készülékben vagy más tárgyokban kárt tehet.

Tartalom

A kezelőelemek áttekintése	3
Illusztrációk	4
A készülék kicsomagolása	55
A kezelőelemek áttekintése / A csomag tartalma	55
A készülék használatára vonatkozó figyelmeztetések ...	56
Az akkumulátorcsomag kezelése	56
Használati megjegyzések	56
A készülék be/ki kapcsolása	57
A teljesítményszint kiválasztása	57
Használatba vétel	57
Adapter	57
Szívócső	57
Tartozékok felszerelése	57
Az akkumulátor behelyezése / kivétele	57
A fali tartó összeszerelése	57
Az akkumulátor töltése	58
A készülék használata	58
A használat befejezése	58
Karbantartás	58
A porgyűjtő kiürítése	58
A szűrőrendszer	58

Tisztítás	59
Padlófűvóka	59
Portartály szűrőbetéttel	59
Tárolás	59
Hibaelhárítás	60
Műszaki adatok	60
Terméktulajdonságok az (EU) 2019/1782 áramellátásról szóló szabályozás szerint	60
Hulladékkezelés	61
Akkumulátor / akkumulátor ártalmatlanítása	61
A „kuka” piktogram jelentése	61

A készülék kicsomagolása

1. Vegye ki a készüléket a csomagolásából.
2. Távolítsa el minden csomagolóanyagot, például fóliákat, töltőanyagot, kábelkötegelőket és kartoncsoomagolást.
3. Ellenőrizze a szállítási terjedelem teljességét.
4. Ha a csomagolás tartalma hiányos, vagy ha sérülések észlelhetők, ne működtesse a készüléket. Azonnal juttassa vissza a kereskedőhöz.

A kezelőelemek áttekintése / A csomag tartalma

- 1 Vezérlőpanel
 - a Töltöttségi szintjelző százalékban
 - b Töltés jelzőfény
 - c Teljesítményszint-kijelző
 - d Gomb (teljesítményszint növelése)
 - e Gomb (teljesítményszint csökkentése)
- 2 Fogantyú
- 3 Akkumulátorcsomag (kivehető)
- 4 Fali tartó
 - f Rögzítő eszköz a fűvókák tartozékaihoz
 - g A motorház / kézi készülék rögzítőszerkezete
- 5 Kioldó az akkumulátorhoz
- 6 Csatlakozóaljzat a tápegységhez
- 7 Be- / kikapcsoló (⏻)
- 8 A portartály alaplemezőnek feloldása / rögzítése
- 9 Az adapter feloldása / reteszelése
- 10 Adapter
- 11 A szívócső vagy a fűvóka tartozékok feloldása / csatlakoztatása
- 12 Szívócső
- 13 Feloldás / csatlakozás a padlófűvókához vagy a fűvóka tartozékokhoz

- 14 Padlófűvóka
- 15 LED világítás
- 16 A portartály alapelemeze
- 17 Porgyűjtő tartály szűrőrendszerrel és HEPA-szűrővel
- 18 Motorház/ kézi egység
- 19 Légkivezető nyílások
- 20 Extra hosszú résfűvóka
- 21 Feloldás/ rögzítés az extra hosszú résfűvóka számára
- 22 Kombinált résfűvóka és kefécs fűvóka
- 23 Feloldás/ rögzítés a résfűvóka és a kefécs fűvóka közötti választáshoz
- 24 A kombinált rés- és kefécs fűvóka feloldása/ rögzítése

Ábra nélkül

- 1x Tápegység
- 2x Fali dugó
- 2x Csavár

A készülék használatára vonatkozó figyelmeztetések



Olvassa el az utasításokat!



Kizárólag „BZ019-310050-AG” tápegységgel használja! Az újratölthető akkumulátorok töltéséhez kizárólag a készülékhez kapott cserélhető tápegységet használja.



Ne használja a tápegységet sérült dugóval! Ha a dugaszoló részek csapjai sérültek, a dugaszoló tápegységet ki kell selejtezni.

⚠ VIGYÁZAT:

- Ne porszívózzon semmi gyúlékony anyagot vagy folyadékot!
- Soha ne porszívózzon a szűrőegység és a finom szűrő (HEPA-szűrő) nélkül.
- A légkivezető nyílásoknak mindig szabadnak kell lenniük az eltömődéstől. A dugulások túlmelegedéshez és a motor károsodásához vezetnek.
- **Ne** töltse az újratölthető akkumulátort felügyelet nélkül.
- Töltés után mindig húzza ki a hálózati csatlakozót a konnektorból.

⚠ VIGYÁZAT: A fali tartó összeszerelése

- Szerelje fel a fali tartót úgy, hogy a készüléket ne érje közvetlen napfény vagy más hőforrás.
- Előzetesen győződjön meg arról, hogy a falban nincsenek kábelek. Megsérülhetnek!

Az akkumulátorcsomag kezelése

- **Ne** szedje szét és ne törje fel az akkumulátorcsomagot!
- **Ne** zárja rövidre az akkumulátorcsomag érintkezőit!
- **Robbanásveszély!** Ne tegye ki az akkumulátorcsomagot magas hőmérsékletnek, pl. napsütésnek, tűznek vagy hasonlóknak.
- Az elhasznált akkumulátorcsomagot ki kell venni a készülékből, és biztonságosan meg kell semmisíteni. Az akkumulátorok/ akkumulátorok nem tartoznak a háztartási hulladékba. A használt elemeket/ akkumulátorokat a megfelelő gyűjtőhelyen vagy a kereskedőnél kell elhelyezni.
- Az akkumulátorcsomag könnyen cserélhető. Csak azonos típusú akkumulátorcsomaggal cserélje ki.
- Az akkumulátorok/ újratölthető elemek szivároghatnak és akkumulátorsavat veszíthetnek. Ha a készüléket hosszabb ideig nem használja, vegye ki az akkumulátorcsomagot.
- Ha az elem szivárog, ne dörzsölje a folyadékot a szembe vagy a nyálkahártyára. Érintkezés esetén mosson kezet, öblítse ki a szemet tiszta vízzel. Ha bármilyen kellemetlen érzés fennáll, forduljon orvoshoz.

Használati megjegyzések

- A készülék különösen alkalmas kis mennyiségű száraz szennyeződés és por felszívására.
- A készülék a feltöltött akkumulátorcsomaggal működik. A készülék feltöltése a mellékelt tápegységgel történik. Közvetlen hálózati üzem a tápegységgel nem lehetséges.
- Akassza a készüléket a tartozék fali tartóra, ha nem használja.

⚠ VIGYÁZAT:

A készülék nem állhat szabadon. Ha nem használja a fali tartót, óvatosan helyezze a készüléket a padlóra. Ez megakadályozza, hogy a készülék véletlenül felboruljon, ami egyébként a készülék sérüléséhez és műszaki hibákhoz vezethet.

- Ez az újratölthető teleges porszívó nem váltja ki a hagyományos porszívót. Különösen hosszú szálú szőnyegeknél a tisztítóteljesítmény nem elegendő a dizájn következtében.
- Az elszennyeződött szűrők befolyásolják a porszívó szívóerejét. Ezért javasoljuk a meglévő kosszűrők rendszeres tisztítását.
- Legjobb, ha a szűrőket minden hosszabb használat után megtisztítja.
- Kérjük, rendszeresen ellenőrizze és tisztítsa meg a padló-csővéget.
- Szükség esetén tisztítsa meg a súlyosan szennyezett padlókat többször is, és/ vagy használjon hagyományos 230 V~ padlóorszívót.

A készülék be / ki kapcsolása

- Kapcsolja be és ki a készüléket a foganyún található  gombbal (7). A gombot nem kell nyomva tartani.
- A készülék mindig a legalacsonyabb teljesítményszinten indul.

A teljesítményszint kiválasztása

A teljesítményszinteket a kezelőpanelen található gombokkal állíthatja be.

- ☺ = Alacsony teljesítményszint
- ☼ = Közepes teljesítményszint
- ☀ = Legmagasabb teljesítményszint

Használatba vétel

Szerelje össze a készüléket az alábbiakban leírtak szerint, a kívánt használatnak megfelelően. Vegye figyelembe a 4. oldalon található ábrákat is.

Adapter

Az adapterre a fűvóka tartozékok és a szívócső kézi készülékre történő felszereléséhez van szükség.

- Figyelje meg az adapteren található vezetőfüleket.
- Helyezze az adaptert a két érintkezőtűvel a kézi készülék két nyílásába. A csatlakozásnak hallhatóan be kell kapcsolódnia.
- Az adapter kioldásához nyomja meg a kioldószerkezetet (9) és húzza le egyszerre.

Shívócső

- Helyezze a szívócsövet a két érintkezőcsappal a kézi készülék adapterébe. A rögzítést hanghatás kíséri.
- A szívócső leválasztásához nyomja meg a kioldót (11), és ugyanakkor húzza ki a csövet.

Tartozékok felszerelése

A tartozékok közvetlenül a kézi készülékre vagy a már felszerelt szívócsőre rögzíthetők.

Csatlakoztatás a kézi egységre

- Vegye figyelembe az extra hosszú részfűvóka és a kombinált résszívó / kefefűvóka vezetőfület.
- Helyezze be a fűvókát a kézi készülék adapterébe. A csatlakozásnak hallhatóan be kell kattannia.
- Az adott fej leoldásához nyomja meg a kireteszelőt és egyidejűleg húzza le.

Csatlakoztatás a szívócsőre

A szívócső alsó végén ugyanaz a dugaszcsatlakozás található, mint az adapteren. Szerelje fel vagy le a csövet a fent leírtak szerint.

Padlófűvóka LED világítással

- A padlócső vég alkalmas minden padlófelülethez, kivéve a hosszú szálú szőnyegeket.
- Használat közben a padlófűvókán található LED-ek a sötét területeken való jobb látás elősegítése érdekében kigyulladásnak.

VIGYÁZAT:

A LED-eket **nem** tudja cserélni.

- Dugja rá a szívócső alsó végére a padlócső vég csatlakozóját. Ügyeljen a csatlakozópecekre a padló-csővégen. A szívócsőnek hallhatóan a helyére kell kattannia.
- A szívócső leválasztásához nyomja meg a kioldót (13), és ugyanakkor húzza ki a csövet.

Extra hosszú részfűvóka

Sarkok, nyílások és más szűk helyek porszívózásához.

Kombinált résszívó / kefefűvóka

Ez a fej alkalmas a por eltávolítására kisebb helyekről, mint amilyen a kárpit, bútor vagy a függöny. A feltétet rögzített kefével használja, hogy elkerülje a tisztítandó felület összeszkarcolását.

- Ehhez nyomja meg a gombot (23), és nyomja a kefé a fűvóka végébe. Hallhatóan be kell kapcsolódnia.
- Nyomja meg újra a gombot a kefe kioldásához. Nyomja felfelé a kefé, amíg hallja, hogy a helyére kattann.

Az akkumulátor behelyezése / kivétele

Az akkumulátorcsomagot a szállításhoz külön csomagolták, és be kell helyezni a készülékbe.

- Csúsztassa az akkumulátort a kézi készülékre. Figyelje meg a reteszeket és a mélyedéseket. A csatlakozásnak hallhatóan be kell kapcsolódnia.
- Ha újra el akarja távolítani az akkumulátorcsomagot, nyomja meg és tartsa lenyomva a kioldógombot (5). Ezzel egyidejűleg húzza ki az akkumulátorcsomagot a készülékből.

A fali tartó összeszerelése

A fali tartó a porszívó állványaként és a fűvóka tartozékok tárolására szolgál.

1. Mérje meg a fali tartó magasságát. Tartsa a porszívót a falhoz a szívócsővel és a padlófűvókával együtt.
2. Tartsa a fali tartót a falhoz. Jelöljön ki 2 fúrólukát.
3. Fúrja ki a lyukakat, és helyezze be a faldugókat a falba.
4. Helyezze be a csavarokat a fali tartó furatainak keresztül.
5. Húzza meg a csavarokat egy csavarhúzóval kézzel erősen.

Az akkumulátor töltése

- Az akkumulátorcsomagot az első használat előtt fel kell tölteni.
 - Az akkusomag külön és a kézi készülékkel együtt is tölthető.
 - Normális, hogy az akkumulátorcsomag a töltés során felmelegszik.
1. Kapcsolja ki a készüléket.
 2. Csatlakoztassa a tápegységet egy ellenőrzött aljzathoz. Töltse fel az akkumulátort 100 %-ra.
 - A töltöttségi szintjelző mutatja az akkumulátorcsomag aktuális töltöttségi szintjét százalékban.
 - Töltés közben a töltésjelző lámpa villog.
 - Amikor az akkumulátor teljesen feltöltődött, a töltésjelző lámpa kigyullad, és rövid időre megjelenik a 100 %. Ezután a kijelző kialszik.
 3. Előzetesen győződjön meg arról, hogy a falban nincsenek kábelek.

A készülék használata

A készüléket használhatja padlóorszívóként vagy kézi és álló porszívóként (alapegység).

1. Húzza ki a készüléket a fali tartóból.
2. Kapcsolja be a készüléket.
3. Válassza ki a kívánt teljesítményszintet.
4. Most porszívózzon egyenletes sebességgel. Nyomkodásra nincs szükség.
 - Működés közben a töltöttségi szint százalékos formában jelenik meg a kijelzőn. A kiválasztott teljesítményszint szimbóluma is kigyullad.
 - Javasoljuk az akkusomag újratöltését, ha a töltöttségi szint csak 25 % kapacitást mutat.
 - Az elektronika kikapcsolja a motort, amikor a  töltöttségi szint jelenik meg a kijelzőn. Kikapcsolás után a kijelzőn rövid ideig **ES** jelenik meg. Töltse fel az akkumulátort.

VIGYÁZAT:

- Ha a padlófűvókában lévő kefehenger már nem forog, akkor azt egy idegen tárgy blokkolhatja. Ezt a kijelzőn a **E3** szimbólum jelzi. A készülék automatikusan kikapcsol. Ebben az esetben távolítsa el az eltömődést a „Tisztítás” ↔ „Padlófűvóka” fejezetben leírtak szerint. Ezután folytathatja a működést.
- Ha a szívóteljesítmény hirtelen gyengül, a szívócsövet egy idegen tárgy eltömítheti. A kijelzőn villog a **E3** szimbólum, és a készülék automatikusan kikapcsol. Ebben az esetben távolítsa el a dugulást. Ezután folytathatja a működést.

A használat befejezése

1. Kapcsolja ki a készüléket.
2. Helyezze a készüléket a fali tartóba. Ez megakadályozza, hogy a készülék véletlenül felboruljon, ami egyébként károsíthatja a készüléket, és műszaki problémákat okozhat.

Karbantartás

Fontos! Mindig tisztítsa meg a portartályt és a szűrőrendszert az alábbiakban leírtak szerint. Az eltömődött szűrők jelentősen csökkenthetik a szívóteljesítményt.

A porgyűjtő kiürítése

1. Kapcsolja ki a készüléket.
2. Vegye le az adaptert (10) a készülékről.
3. Tartsa a készülék nyílásfedelét szemetesvédő fölé.
4. Üritse ki a porgyűjtőt. Nyomja meg a portartó reteszt (8) a fedél kinyitásához.
5. Zárja vissza a fedelet. Ez működésbe hozza a porgyűjtőn lévő reteszt.

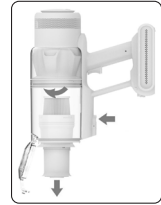

A szűrőrendszer

A készülék összesen 3 szűrővel rendelkezik, amelyek közül 1 szűrő állandóan a készülékbe van beépítve, és nem szervizelhető. Az általános porzsákrendszer egy átlátszó porgyűjtőre lett kicserélve. A gyűjtő nagyobb áramlási sebessége lehetővé teszi a nehéz szennyeződések és a kisebb lebegő részecskék elkülönítését a „beszívott levegőtől”.

Ezért nincs szükség porzsákok vásárlására.

A szűrőrendszert adott időközönként meg kell tisztítani.

VIGYÁZAT:

- Ne mossa ki a szűrőt mosógépben.
- A portartót **sose** merítse vízbe. Ne is öblítse vízzel. Ettől tönkremehet az elektronika.
- Ne használjon hajszárítót a szárításhoz.
- A készüléket csakis akkor helyezze újra üzembe, ha valamennyi szűrő teljesen megszáradt és a helyére került.

A szűrőegység

A szűrő egység a portartályban található és az alábbiakból áll:

- Finomszűrő (HEPA-szűrő)
- Durva szűrő

A szűrőegység tisztítása:

1. A fent leírt módon ürítse ki a portartályt. (1–5. lépés)

2. Szerelje le a szűrőegységet

Figyelje meg a portartály hátsó falán lévő zárójeleket. A durva szűrő nem szerelhető szét.

2.1 Fordítsa a szűrőt a  irányába, és húzza ki a portartályból.

2.2 A HEPA-szűrőt egyszerűen lehúzhatja a durva szűrőről.

3. A szűrők cseréje



3.1 Tartsa mindkét szűrőt szeméttároló fölé, és ütögesse ki a port. A finomszűrőt ki is kefélheti. A szűrő sérülésének elkerülése érdekében használjon puha kefét. Erős lerakódás esetén folyó víz alatt tisztítsa ki a szűrőket.

3.2 Hagyja a szűrőket kb. 24 órán át levegőn száradni, amíg teljesen megszáradnak. Ne helyezze vissza a szűrőket, amíg azok nem teljesen szárazak!

3.3 Nedves ruhával törölje át, és utána törölje szárazra a porgyűjtőt.

4. A szűrőegység összeszerelése

4.1 Helyezze vissza a HEPA-szűrőt a durva szűrő mélyedésébe. Hallhatóan be kell kattanni a helyére.

4.2 A szűrőegység csak egy pozícióban illeszkedik a portartályba. Figyelje meg a 3 mélyedést és a rögzítő füleket. Helyezze be a szűrőegységet úgy, hogy a nyíl  irányába mutasson .

4.3 Miután a szűrőegységet teljesen behelyezte a portartályba, fordítsa a szűrőegységet a nyíl  irányába.

4.4 Zárja be a portartály alaplappját.

- A hengerkefét is rendszeresen meg kell tisztítani. (↔ „Tisztítás” / „Padlófűvóka”) A piszkos hengerkefe csökkentheti a szívóteljesítményt, és növelheti az újra-tölthető akkumulátor fogyasztását.

Tisztítás



FIGYELMEZTETÉS:

- A véletlen bekapcsolás elkerülése érdekében tisztítás előtt vegye ki az akkumulátort!
- A motor burkolatát semmiképpen nem szabad vízbe meríteni tisztításkor. Ez elektromos áramütést vagy tüzet okozhat.



VIGYÁZAT:

- Ne használjon drótkéfét vagy más koptató tárgyakat.
- Ne használjon durva vagy koptató tisztítószerkeket.
- Az egyes alkatrészek nem alkalmasak mosogatógépben történő tisztításra.
- A készülékház és a tartozékok enyhén nedves ruhával törölhetők le.
- A tápegység száraz ruhával törölhető le.

Padlófűvóka

1. Válassza le a padlófűvókát a szívócsőről.
2. Forgassa körbe a padlófűvókát, hogy lássa az alsó oldalát.
3. A zár kinyitásához csúsztassa a kart a  nyíl irányába.
4. Húzza ki a keféhengert.
5. Távolítsa el a kefére tekeredett cémát és haját. Ha szükséges használjon ollót.

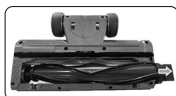

6. Összeszerelés:

- 6.1 Helyezze vissza a keféngörgőt, először a csillag alakú mélyedésbe, a rekeszbe.
- 6.2 Helyezze be a keféhengert a keféretekerttel oldalával lefelé fordítva a mélyedésbe. Az ecsethengernek hallhatóan be kell kapcsolódnia.
7. Mielőtt a padlófejet újra használná, győződjön meg, a kefé forgó megfelelően van elhelyezve.

Portartály szűrőbetétel





Ezen részek tisztításához olvassa el a „Karbantartás” című fejezetet.

Tárolás

- A leírtaknak megfelelően tisztítsa meg a készüléket, hagyja teljesen megszáradni.
- Használja a korábban felszerelt fali konzolt a tároláshoz.
- Javasoljuk, hogy a készüléket az eredeti csomagolásban tárolja, ha hosszabb ideig nem kívánja használni.
 - **Az akkumulátor élettartama:** Az akkumulátorcsomag kikapcsolt állapotban is folyamatosan lemerül. Ha

- hosszabb ideig nem használja a készüléket, legalább 4–6 hetente töltsse fel az akkumulátorcsomagot.
- A készüléket mindig gyermekek elől elzárva, jól szellőző és száraz helyen tárolja.
 - A tárolási hőmérséklet 10 °C és 20 °C között legyen.

Hibaelhárítás

Probléma	Lehetséges ok	Megoldás
A készülék nem működik.	A tápegység csatlakoztatva van.	Húzza ki a készüléket a tápegységből.
	Az akkumulátor lemerült. Ez a töltöttségi állapottal  és  jelenik meg a kijelzőn.	Töltsse fel az akkumulátort.
	Az akkumulátorcsomag meghibásodott.	Forduljon a szervizközpontunkhoz vagy a kereskedőhöz.
	A készülék meghibásodott.	Forduljon szervizünkhöz vagy szakemberhez.
Gyenge szívóerő.	Az akkumulátor majdnem üres.	Töltsse fel az akkumulátorcsomagot.
	A portartály megtelt.	Üritse ki a portartályt.
	A szűrők szennyezettek.	Tisztítsa meg a szűrőket a „Karbantartás” pontban leírtak szerint. ⚠ VIGYÁZAT: Csak száraz szűrőkkel folytassa a működést!
Zajok működés közben.	Idegen tárgyat szívott be a padlófűvóka.	Távolítsa el az idegen tárgyat. Szükség esetén válassa le a padlófűvókát a szívócsőről.
A  szimbólum jelenik meg.	A kefehenger eltömődött szennyeződéssel.	Tisztítsa meg a padlófűvókát a „Tisztítás” pontban leírtak szerint.
A  szimbólum jelenik meg.	Idegen tárgyat szívott be a szívócső.	Ellenőrizze a szívócsövet idegen tárgyakra.
A turbókefés padlófűvóka nem működik.	A szívócső és / vagy a padlófűvóka nincs megfelelően felszerelve.	Ellenőrizze a szerelvényt.
	A padlófűvóka szennyezett.	Tisztítsa meg a padlófűvókát a „Tisztítás” pontban leírtak szerint.
Az újratölthető akkumulátor nem tartja a töltést.	Az akkumulátor elérte élettartama végét.	Forduljon a szervizközpontunkhoz vagy a kereskedőhöz.

Műszaki adatok

Modell:..... PC-BS 3138 A
 Nettó súly
 (kézi készülék szívócsővel és padlófűvókával):kb. 2,4 kg
 Védelmi osztály (készülék): III
 Védelmi osztály (tápegység):..... II
 Energiafogyasztás teljes feltöltés
 után és csatlakoztatott tápegységgel: ≤0,8 W
 Akkumulátor:25,9 V, 2500 mAh, Li-Ion
 A műszaki és kivitelezési módosítások jogát a folyamatos termékfejlesztés miatt fenntartjuk.

Ezt a készüléket az összes vonatkozó, hatályos CE-irányelvnek megfelelően tesztelték, és a legújabb biztonsági előírásoknak megfelelően gyártották.

Terméktulajdonságok az (EU) 2019/1782 áramellátásról szóló szabályozás szerint

Tájékoztató az alkalmazott áramellátásról	Érték	Egység
Forgalmazó		
Clatronic International GmbH Kereskedelmi jegyzékszám HRB 9158 Industriering Ost 40, 47906 Kempen Németország		
Típusazonosító	BZ019-310050-AG	
Bemeneti feszültség	100–240	V~
Bemeneti váltóáramú frekvencia	50/60	Hz
Kimeneti feszültség AC/DC	31,0	V DC

Tájékoztatás az alkalmazott áramellátásról	Érték	Egység
Kimeneti áram	0,5	A
Kimeneti teljesítmény	15,5	W
Átlagos hatékonyság működés közben	86,21	%
Alacsony töltési hatékonyság (10%)	79,71	%
Terhelés nélküli áramfogyasztás	0,08	W

Az érvényes terhelési feltételek az alábbiak:
A típustábla kimeneti áramának százaléka

1. terhelési feltétel	100% ± 2%
2. terhelési feltétel	75% ± 2%
3. terhelési feltétel	50% ± 2%
4. terhelési feltétel	25% ± 2%
5. terhelési feltétel	10% ± 1%
6. terhelési feltétel	0% (terhelésmentes állapot)

Hulladékkezelés

Akkumulátor / akkumulátor ártalmatlanítása



A készülék újratölthető akkumulátort tartalmaz. A használt akkumulátorokat / újratölthető elemeket nem szabad a háztartási hulladékkal együtt ártalmatlanítani.

A termék ártalmatlanítása előtt az akkumulátorcsomagot ki kell venni.

- Nyomja meg és tartsa lenyomva a kioldógombot (5). Csúsztassa le az akkumulátort a kézbeszélőről.

A helyi vagy önkormányzati hatóságoktól kaphat tájékoztatást arról, hogy hol kell az elemeket / akkumulátorokat ártalmatlanítani.

A „kuka” piktogram jelentése



Kímélje környezetünket, az elektromos készülékek nem a háztartási szemétkébe valók.

Használja az elektromos készülékek ártalmatlanítására kijelölt gyűjtőhelyeket, ott adja le azokat az elektromos készülékeit, amelyeket többé már nem kíván használni.

Ezzel segítséget nyújt ahhoz, hogy elkerülhetők legyenek azok a hatások, amelyeket a helytelen „szemétre dobás” gyakorolhat a környezetre és az emberi egészségre.

Ezzel hozzájárul az újrahasznosításhoz, a recyclinghoz és a kiöregedett elektromos és elektronikus készülékek értékesítésének egyéb formáihoz.

Az önkormányzatoknál vagy a polgármesteri hivatalokban tájékoztatást kaphat arról, hogy hova viheti a kiselejtezett készülékeket. Az Ön kereskedője és szerződéses partnere köteles a régi készüléket is ingyenesen visszavenni.

ВАЖНО:

Обязательно сначала прочитайте отдельно прилагаемые инструкции по технике безопасности.

Руководство по эксплуатации

Спасибо за выбор нашего продукта. Надеемся, он вам понравится.

Перед использованием данного прибора внимательно прочитайте инструкцию по эксплуатации и отдельно прилагаемые инструкции по технике безопасности. Храните эти документы, включая гарантийный талон, чек и, по возможности, коробку с внутренней упаковкой в надежном месте. Если вы передаете прибор третьему лицу, всегда прикладывайте к нему все соответствующие документы.

Символы применяемые в данном руководстве пользователя

Важные рекомендации для обеспечения вашей безопасности обозначены по особому. Обязательно следуйте этим рекомендациям, чтобы предотвратить несчастный случай или поломку изделия:



ПРЕДУПРЕЖДЕНИЕ:

Предупреждает об опасности для здоровья и возможном риске получения травмы.



ВНИМАНИЕ:

Указывает на возможную опасность для изделия и других окружающих предметов.

Содержание

Обзор деталей прибора.....	3
Иллюстрации	4
Распаковка устройства.....	62
Обзор деталей прибора / Комплект поставки	62
Предупреждения по использованию прибора.....	63
Обращение с батарейным блоком.....	63
Примечания по использованию.....	63
Включение / выключение прибора.....	64
Выбор уровня мощности	64
Начало работы	64
Адаптер	64
Трубка всасывания	64
Установка аксессуаров	64
Установка / извлечение батарейного блока.....	64
Монтаж настенного держателя	65
Зарядка аккумуляторного блока	65
Эксплуатация прибора	65
Закончить пользование прибором	65

Обслуживание	65
Опустошение контейнера пыли.....	65
Система фильтров	65
Чистка	66
Насадка для пола.....	67
Контейнер пыли с блоком фильтров	67
Хранение	67
Устранение неполадок.....	67
Технические данные	68
Утилизация	68
Аккумулятор / Утилизация аккумулятора	68
Значение символа «корзина»	68

Распаковка устройства

1. Извлеките устройство из упаковок.
2. Удалите все упаковочные материалы, такие как фольга, наполнитель, кабельные стяжки и картонная упаковка.
3. Проверьте комплект поставки на комплектность.
4. Если содержимое упаковки неполное или если можно обнаружить повреждения, не эксплуатируйте устройство. Немедленно верните его дилеру.

Обзор деталей прибора / Комплект поставки

- 1 Панель управления
 - a Индикатор уровня заряда в процентах
 - b Световой индикатор зарядки
 - c Индикатор уровня мощности
 - d Кнопка (увеличение уровня мощности)
 - e Кнопка (уменьшение уровня мощности)
- 2 Ручка
- 3 Батарейный блок (съёмный)
- 4 Настенный кронштейн
 - f Устройство для крепления насадок
 - g Зажимное устройство для корпуса двигателя / ручного устройства
- 5 Отделение для аккумуляторного блока
- 6 Гнездо для подключения блока питания
- 7 Выключатель включения / выключения (⏻)
- 8 Разблокировка / блокировка основания контейнера для пыли
- 9 Разблокировка / блокировка адаптера
- 10 Адаптер
- 11 Разблокировка / подключение всасывающей трубы или насадок

- 12 Всасывающая труба
- 13 Разблокировка / подключение насадки для пола или насадок
- 14 Насадка для пола
- 15 Светодиодная подсветка
- 16 Опорная плита контейнера для пыли
- 17 Пылесборник с системой фильтрации и HEPA-фильтром
- 18 Корпус двигателя / ручной блок
- 19 Отверстия для выпуска воздуха
- 20 Удлиненная щелевая насадка
- 21 Разблокировка / фиксация удлиненной щелевой насадки
- 22 Комбинированная щелевая и щеточная насадка
- 23 Разблокировка / блокировка для выбора между щелевой и щеточной насадкой
- 24 Разблокировка / блокировка комбинированной щелевой / щеточной насадки

Без рисунка

- 1× Блок питания
- 2× Настенная вилка
- 2× Винт

Предупреждения по использованию прибора



Прочтите инструкцию по эксплуатации!



Используйте только источник электропитания «BZ019-310050-AG»! Для зарядки аккумулятора используйте только зарядное устройство, входящее в комплект поставки.



Не используйте зарядное устройство с поврежденным штекером! Если контакты штепсельной части повреждены, зарядное устройство подлежит утилизации.

⚠ ВНИМАНИЕ:

- Не пылесосьте легковоспламеняющиеся предметы или жидкости!
- Никогда не пылесосьте без блока фильтра и без фильтра тонкой очистки (HEPA-фильтра).
- Отверстия для выхода воздуха должны быть всегда свободны от засоров. Засорение приводит к перегреву и повреждению двигателя.
- **Не** заряжайте аккумуляторную батарею без присмотра.
- После зарядки всегда вынимайте сетевую вилку из розетки.

⚠ ВНИМАНИЕ: Монтаж настенного держателя

- Установите настенный держатель так, чтобы на прибор не попадали прямые солнечные лучи или другие источники тепла.

⚠ ВНИМАНИЕ: Монтаж настенного держателя

- Заранее убедитесь, что в стене нет кабелей. Вы можете их повредить!

Обращение с батарейным блоком

- **Не** разбирайте и не вскрывайте батарейный блок!
- **Не** замыкайте контакты батарейного блока!
- **Опасность взрыва!** Не подвергайте батарейный блок воздействию высоких температур, например, солнечного света, огня и т.п.
- Использованный батарейный блок должен быть извлечен из прибора и безопасно утилизирован. Батареи / аккумуляторы не должны попадать в бытовые отходы. Утилизируйте использованные батареи / аккумуляторы в соответствующем пункте сбора или у дилера.
- Батарейный блок можно легко заменить. Заменяйте только батареями того же типа.
- Батареи / аккумуляторы могут протекать и терять аккумуляторную кислоту. Если прибор не будет использоваться в течение длительного времени, извлеките батарейный блок.
- Если батарейка протекает, не втирайте жидкость в глаза или слизистые оболочки. В случае контакта вымойте руки, промойте глаза чистой водой. При сохранении неприятных ощущений обратитесь за медицинской помощью.

Примечания по использованию

- Устройство прекрасно подходит для быстрой уборки незначительных объемов сухой грязи или пыли.
- Прибор работает с заряженным блоком аккумуляторов. Прибор заряжается от прилагаемого блока питания. Работа от сети напрямую с блоком питания невозможна.
- Когда прибор не используется, повесьте его на настенный крепеж из комплекта поставки.

⚠ ВНИМАНИЕ:

Прибор не может быть отдельно стоящим. Если вы не используете настенный кронштейн, аккуратно поставьте прибор на пол. Это предотвратит случайное опрокидывание прибора, которое может привести к повреждению прибора и техническим неисправностям.

- Этот перезаряжаемый аккумуляторный пылесос не является полноценной заменой традиционным вакуумным пылесосам. Особенно на длинноворсовых коврах его мощности всасывания будет недостаточно из-за особенностей конструкции.
- Заполненные фильтры снижают мощность всасывания пылесоса. Поэтому мы рекомендуем регулярно чистить пылевые фильтры.



- В идеале чистите фильтры после любого длительного использования.
- Пожалуйста, регулярно проверяйте и чистите насадку для пола.
- При необходимости, чистите сильно загрязненные полы несколько раз и/или используйте обычный пылесос с электропитанием от сети 230 В.

Включение/выключение прибора

- Включайте и выключайте прибор с помощью кнопки \odot (7) на рукоятке. Не нужно держать кнопку нажатой.
- Прибор всегда включается на минимальной мощности.

Выбор уровня мощности

Вы можете установить уровень мощности с помощью кнопок на панели управления.

-  = Низкий уровень мощности
-  = Средний уровень мощности
-  = Высокий уровень мощности

Начало работы

Соберите прибор, как описано ниже, в зависимости от желаемого использования. Обратите также внимание на иллюстрации на странице 4.

Адаптер

Адаптер необходим для установки насадок и всасывающей трубки на ручной прибор.

- Обратите внимание на направляющий выступ на адаптере.
- Вставьте адаптер с двумя контактными штифтами в два отверстия на ручном приборе. Соединение должно срабатывать со звуком.
- Чтобы освободить адаптер, нажмите на механизм фиксации (9) и одновременно потяните его на себя.

Трубка всасывания

- Вставьте всасывающую трубку с двумя контактными штифтами в адаптер на ручном приборе. Она должна войти в зацепление со звуком.
- Для отсоединения всасывающей трубы нажмите на кнопку освобождения (11), одновременно вытягивая трубу.

Установка аксессуаров

Аксессуары можно присоединять непосредственно к ручному устройству или к уже установленной всасывающей трубе.

Подсоединение к ручному блоку

- Обратите внимание на направляющий выступ на сверхдлинной щелевой насадке и на комбинированной щелевой/щеточной насадке.

- Вставьте насадку в адаптер на ручном приборе. Насадка должна защелкнуться со звуком.
- Для снятия соответствующей насадки нажмите на фиксатор и одновременно извлеките ее.

Подсоединение к всасывающей трубе

На нижнем конце всасывающей трубки расположено такое же штекерное соединение, как и на адаптере. Установите/снимите насадку, как указано выше.

Насадка для пола со светодиодной подсветкой

- Насадка для пола подходит для любого напольного покрытия, кроме длинноворсовых ковров.
- Во время работы на насадке для пола загораются светодиоды, обеспечивая повышенную видимость в темных местах.

ВНИМАНИЕ:

Светодиоды замене **не** подлежат.

- Прикрепите нижний конец всасывающей трубки к соединителю насадки для пола. Обратите внимание на соединительные контакты насадки для пола. Всасывающая трубка должна зацепиться со слышимым щелчком.
- Для отсоединения всасывающей трубы нажмите на кнопку освобождения (13), одновременно вытягивая трубу.

Удлиненная щелевая насадка

Удаление пыли из углов, соединений и стыков.

Комбинированная щелевая/щеточная насадка

Эта насадка подходит для удаления пыли с небольших поверхностей, таких как обивочная ткань, мебель или шторы. Для предотвращения появления царапин на очищаемой поверхности используйте насадку с зафиксированной щеткой.

- Для этого нажмите на кнопку (23) и протолкните щетку до конца насадки. Она должна срабатывать со звуком.
- Чтобы разблокировать щетку, нажмите на кнопку еще раз. Поднимите щетку вверх, пока не услышите щелчок.

Установка/извлечение батарейного блока

Батарейный блок упакован отдельно для транспортировки и должен быть вставлен в прибор.

- Установите батарейный блок на портативное устройство. Обратите внимание на защелки и углубления. Соединение должно защелкнуться со звуком.
- Если вы хотите снова извлечь батарейный блок, нажмите и удерживайте кнопку фиксации (5). Одновременно вытащите батарейный блок из прибора.

Монтаж настенного держателя

Настенный кронштейн служит подставкой для пылесоса и для хранения насадок.

1. Измерьте высоту для настенного держателя. Прижмите пылесос к стене, установив всасывающую трубу и насадку для пола.
2. Прижмите настенный кронштейн к стене. Отметьте 2 отверстия для сверления.
3. Просверлите отверстия и вставьте дюбели в стену.
4. Вставьте винты в отверстия настенного держателя.
5. Затяните винты отверткой от руки.

Зарядка аккумуляторного блока

- Перед первым использованием аккумуляторную батарею необходимо зарядить.
 - Аккумуляторный блок можно заряжать как отдельно, так и вместе с ручным устройством.
 - В процессе зарядки аккумуляторный блок нагревается.
1. Выключите прибор.
 2. Подключите блок питания к проверенной розетке. Зарядите аккумулятор до 100%.
 - Индикатор уровня заряда показывает текущий уровень заряда аккумуляторного блока в процентах.
 - Во время зарядки мигает индикатор зарядки.
 - Когда аккумуляторная батарея полностью заряжена, загорается индикатор зарядки и одновременно отображается 100%. Затем дисплей гаснет.
 3. Заранее убедитесь, что в стене нет кабелей.

Эксплуатация прибора

Можно использовать прибор в качестве пылесоса для пола или в виде переносного пылесоса для вертикальной очистки (базовый блок).

1. Извлеките прибор из настенного кронштейна.
2. Включите прибор.
3. Выберите необходимый уровень мощности.
4. Теперь пылесосьте с равномерной скоростью. Нажимать на кнопку не нужно.
 - Во время работы уровень заряда отображается в процентах. Также загорается символ выбранного уровня мощности.
 - Рекомендуется перезарядить аккумулятор, если уровень заряда показывает только 25% емкости.
 - Электроника отключает двигатель, когда на дисплее отображается уровень заряда **EE**. После выключения на дисплее временно отображается **ES**. Зарядите аккумуляторную батарею.

⚠ ВНИМАНИЕ:

- Если щеточный валик в насадке для пола больше не вращается, он может быть заблокирован посторонним предметом. Это отображается на дисплее символом **EE**. Прибор автоматически выключается. В этом случае устраните засорение, как описано в главе «Чистка» -> «Насадка для пола». После этого можно возобновить работу.
- Если сила всасывания внезапно ослабевает, возможно, всасывающая труба заблокирована посторонним предметом. На дисплее мигает символ **EE**, и прибор автоматически выключается. В этом случае устраните засорение. После этого можно возобновить работу.

Закончить пользование прибором

1. Выключите устройство.
2. Установите прибор в настенный кронштейн. Предотвращает случайное опрокидывание устройства, приводящее к появлению технических неисправностей или выходу устройства из строя.

Обслуживание

Важно! Обязательно очищайте пылесборник и систему фильтров в соответствии с приведенными ниже инструкциями. Загрязнение фильтров может существенно понизить мощность всасывания.

Опустошение контейнера пыли

1. Выключите прибор.
2. Отсоедините адаптер (10) от прибора.
3. Удерживайте устройство над мусорным ведром с открытой заслонкой.
4. Опорожните контейнер пыли. Нажмите защелку (8) на контейнере пыли для открытия заслонки.
5. Снова закройте заслонку. Защелка контейнера пыли должна зафиксироваться.

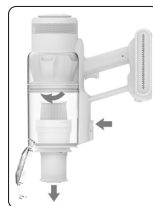

Система фильтров

В приборе имеется в общей сложности 3 фильтра, 1 из которых постоянно установлен в приборе и не подлежит обслуживанию. Обычная система с мешком для сбора пыли была заменена на прозрачный контейнер пыли. Более высокая скорость сбора пыли позволяет разделять тяжелую пыль и малейшие частицы в засасываемом воздухе.

Таким образом, отсутствует необходимость покупать мешки.

Фильтры требуют периодической очистки.

ВНИМАНИЕ:

- Запрещается мыть фильтр в стиральной машине.
- **Запрещается** погружать контейнер для пыли в воду. Также не промывайте его водой. Вода может испортить электронику прибора.
- Запрещается использовать фен для сушки.
- Возвращать устройство в работу можно в том случае, если все фильтры абсолютно сухие и правильно собраны.

Блок фильтров

Фильтрующее устройство располагается в пылесборнике и включает в себя следующее:

- Фильтр тонкой очистки (HEPA-фильтр)
- Фильтр грубой очистки



Для очистки блока фильтров выполните следующее:

1. Опорожните емкость для пыли согласно приведенным выше инструкциям. (Шаг 1–5)
2. **Демонтируйте блок фильтра**
Обратите внимание на символы блокировки на задней стенке контейнера для пыли. Фильтр грубой очистки не подлежит демонтажу.
 - 2.1 Поверните фильтр в направлении  и вытащите его из контейнера для пыли.
 - 2.2 Вы можете просто снять HEPA-фильтр с фильтра грубой очистки.

3. Очистка фильтров

- 3.1 Держа оба фильтра над мусорным ведром, стряхните пыль. Фильтр тонкой очистки можно также почистить щеткой. Чтобы не повредить фильтр, используйте мягкую щетку. В случае сильного загрязнения промойте фильтры под проточной водой.
- 3.2 Дайте фильтрам высохнуть на воздухе в течение примерно 24 часов до полного высыхания. Не вставляйте фильтры на место, пока они не высохнут полностью!
- 3.3 Протрите пылесборник влажной тканью, затем вытрите насухо.

4. Сборка блока фильтров

- 4.1 Вставьте HEPA-фильтр обратно в углубление на фильтре грубой очистки. Он должен встать на место со звуком щелчка.
- 4.2 Блок фильтра помещается в контейнер для пыли только в одном положении. Обратите внимание на 3 углубления и фиксирующие выступы. Вставьте блок фильтра так, чтобы стрелка  указывала в направлении .
- 4.3 Когда блок фильтра будет полностью вставлен в контейнер для пыли, поверните его в направлении стрелки .
- 4.4 Закройте основание контейнера для пыли.

- Вращающаяся щетка также должна регулярно очищаться. (⇔ «Чистка» / «Насадка для пола») Загрязнение вращающейся щетки может понизить мощность всасывания и увеличить потребление заряда аккумуляторов.

Чистка

ПРЕДУПРЕЖДЕНИЕ:

- Перед чисткой извлеките батарейный блок во избежание случайного включения!
- Ни в коем случае не окунайте корпус двигателя для мытья в воду. Это может быть причиной электрического удара или пожара.

ВНИМАНИЕ:

- Не используйте проволочную щетку или другие абразивные предметы.
- Не используйте жесткие или абразивные чистящие средства.
- Отдельные компоненты не подходят для чистки в посудомоечной машине.

- Корпус прибора и аксессуары можно протирать слегка влажной тканью.
- Блок питания можно протирать сухой тканью.

Насадка для пола

1. Отсоедините насадку для пола от всасывающей трубы.
2. Поверните насадку для пола так, чтобы увидеть ее нижнюю сторону.
3. Сдвиньте рычаг в направлении стрелки ↑, чтобы открыть замок.
4. Вытяните роликовую щетку.
5. Удалите щеткой нитки и волосы. Используйте ножницы, при необходимости.
6. **Сборка:**
 - 6.1 Сначала вставьте обратно ролик щетки в звездообразную выемку отсека.
 - 6.2 Вставьте другой конец щеточного валика закругленной стороной вниз в углубление. Щеточный валик должен срабатывать со звуком.
7. Перед следующим использованием убедитесь, что щеточный валик установлен надлежащим образом.



Контейнер пыли с блоком фильтров

Для очистки этих компонентов прочитайте, пожалуйста, главу «Обслуживание».

Хранение

- Почистите устройство как описано в руководстве, и дайте ему полностью высохнуть.
- Для хранения используйте ранее установленный настенный кронштейн.
- Рекомендуется хранить прибор в оригинальной упаковке, если вы не собираетесь использовать его в течение длительного времени.
 - **Срок службы аккумуляторного блока:** Даже в выключенном состоянии аккумуляторная батарея постоянно разряжается. Если вы не пользуетесь прибором в течение длительного времени, заряжайте аккумулятор не реже одного раза в 4–6 недель.
 - Всегда храните прибор в недоступном для детей, хорошо проветриваемом и сухом месте.
 - Температура хранения от 10 °C до 20 °C.

Устранение неполадок

Проблема	Возможная причина	Устранение
Прибор не работает.	Подключен блок питания.	Отключите прибор от источника питания.
	Аккумуляторная батарея разряжена. На дисплее отображается состояние заряда 00 и E5.	Зарядите аккумуляторную батарею.
	Аккумуляторный блок неисправен.	Обратитесь в наш сервисный центр или к дилеру.
	Прибор неисправен.	Обратитесь в нашу сервисную службу или к специалисту.
Слабая мощность всасывания.	Батарейный блок почти разряжен.	Зарядите аккумуляторную батарею.
	Контейнер для пыли переполнен.	Опорожните контейнер для пыли.
	Фильтры загрязнены.	Проведите чистку фильтров, как описано в разделе «Обслуживание».
		⚠ ВНИМАНИЕ: Возобновляйте работу только с сухими фильтрами!
Шумы во время работы.	В насадку для пола засосало посторонний предмет.	Удалите посторонний предмет. При необходимости отсоедините напольную насадку от всасывающей трубы.
Отображается символ E3.	Щеточный валик засорен грязью.	Очистите напольную насадку, как описано в разделе «Чистка».
Отображается символ E3.	Посторонний предмет засосало во всасывающую трубу.	Проверьте всасывающую трубу на наличие посторонних предметов.

Проблема	Возможная причина	Устранение
Насадка для пола с турбощеткой не работает.	Всасывающая труба и/или насадка для пола установлены неправильно.	Проверьте сборку.
	Насадка для пола загрязнена.	Очистите напольную насадку, как описано в разделе «Чистка».
Аккумуляторная батарея не держит заряд.	Срок службы аккумуляторной батареи истек.	Обратитесь в наш сервисный центр или к дилеру.

Технические данные

Модель: PC-BS 3138 A
 Класс защиты: III
 Вес нетто (ручной прибор с всасывающей трубкой и насадкой для пола): прикл. 2,4 кг
 Потребляемая мощность после полной зарядки и с подключенным блоком питания: ≤0,8 Вт

Сетевой адаптер

Класс защиты: II
 Вход: Перем. ток (AC) 100–240 В, 50/60 Гц, 0,5 А макс
 Выход: Пост. ток (DC) 31,0 В, 500 мА

Аккумулятор: 25,9 В, 2500 мА·час Ионно-литиевый

Сохранено право на технические и конструкционные изменения в рамках продолжающейся разработки продукта.

Данный прибор был протестирован в соответствии со всеми применимыми действующими директивами СЕ и изготовлен в соответствии с последними правилами безопасности.

Утилизация

Аккумулятор / Утилизация аккумулятора



Прибор содержит аккумуляторную батарею. И использованные аккумуляторы / перезаряжаемые батареи нельзя выбрасывать вместе с бытовыми отходами.

Перед утилизацией прибора необходимо извлечь аккумуляторный блок.

- Нажмите и удерживайте кнопку фиксации (5). Сдвиньте батарейный блок с трубки.

Информацию о том, где должны утилизироваться батареи/аккумуляторы, можно получить у местных или муниципальных властей.

Значение символа «корзина»



Защита окружающей среды: не допускается утилизация электроприборов вместе с бытовыми отходами.

Утилизация устаревшей техники и неисправных электроприборов производится в городских приёмных пунктах.

Не допускайте неправильной утилизации отходов. Это наносит вред окружающей среде и оказывает негативное воздействие на здоровье людей.

Оказывайте содействие программе утилизации и другим формам переработки электронной и электрической техники.

Информацию о пунктах утилизации бытовой техники можно получить в местных органах власти. Ваш дилер и партнер по договору также обязан бесплатно принять старый прибор.

البيانات الفنية

الطرز: PC-BS 3138 A
فئة الحماية: III
الوزن الصافي
(الجهاز المحمول باليد مع أنبوب الشفط وفوهة الأرضية): 2.4 كجم تقريباً
استهلاك الطاقة بعد الشحن الكامل
ومع توصيل وحدة إمداد الطاقة: 0.8 ≤ وات

المحول الرئيسي

فئة الحماية: II
دخل: 100-240 فولت تيار متردد، 60/50 هرتز 0.5 أمبير كحد أقصى
الإخراج: 31.0 فولت تيار مباشر، 500 مللي أمبير
حزمة البطارية: 25.9 فولت، 2500 مللي أمبير، ليثيوم أيون
نحتفظ بالحق في إجراء تغييرات فنية وتصميمية في سياق التطوير المستمر
لمنتجاتنا.

وقد اختُبر هذا الجهاز وفقاً لجميع المعايير الأوروبية والمطابقة للشروط، وتم
تصنيعه وفقاً لأحدث أنظمة الأمان.

التخلص من الجهاز

المجمّع / التخلص من البطارية

يحتوي الجهاز على حزمة بطارية قابلة لإعادة الشحن. يجب عدم
التخلص من البطاريات المستعملة / البطاريات القابلة لإعادة
الشحن مع النفايات المنزلية.



يجب إزالة حزمة البطارية قبل التخلص من المنتج.

- أخرج حزمة البطارية من الهاتف.

يمكن الحصول على المعلومات المتعلقة بمكان التخلص من البطاريات / المراكم
من السلطات المحلية أو البلدية.

معنى رمز «صندوق القمامة»

حماية بيئتنا: يجب عدم التخلص من المعدات الكهربائية في
سلة النفايات المنزلية.
تخلص من الأجهزة الكهربائية القديمة أو المعيبة من خلال
نقاط تجميع البلدية.



يُرجى المساعدة في تجنب الآثار البيئية والصحية المحتملة الناتجة عن التخلص
من النفايات بطريقة غير صحيحة.

سيسهم ذلك في عملية إعادة التدوير وغيرها من الأساليب التي يمكن من
خلالها إعادة استخدام المعدات الكهربائية والإلكترونية.

يمكن الحصول على المعلومات المتعلقة بالأماكن التي يمكن التخلص من
المعدات بها من خلال السلطة المحلية. التاجر الخاص بك وشريكك التعاقدية
مُلزمان أيضاً باستعادة الجهاز القديم مجاناً.

استكشاف الأعطال وإصلاحها

المشكلة	السبب المحتمل	الإجراء
الجهاز لا يعمل.	وحدة إمداد الطاقة متصلة.	افصلوا الجهاز عن وحدة تزويد الطاقة.
	حزمة البطارية فارغة. يتم عرض هذا مع حالة الشحن 00 و ٤5.	اشحن البطارية.
	حزمة البطارية معيبة.	اتصل بمركز الخدمة أو الوكيل الذي تتعامل معه.
	الجهاز معيب / معطوب.	اتصل بخدمتنا أو متخصص.
قوة شفط ضعيفة.	حزمة البطارية شبه فارغة.	اشحن حزمة البطارية.
	حاوية الغبار ممتلئة.	أفرغ حاوية الغبار.
	المرشحات متسخة.	نظف المرشحات كما هو موضح تحت عنوان «الصيانة».
	استأنف التشغيل فقط باستخدام مرشحات جافة!	تنبيه: 
ضوضاء أثناء التشغيل.	تم امتصاص جسم غريب في فوهة الأرضية.	قم بإزالة الجسم الغريب. إذا لزم الأمر، افصل فوهة الأرضية عن أنبوب الشفط.
يتم عرض الرمز E3.	أسطوانة الفرشاة مسدودة بالأوساخ.	قم بتنظيف فوهة الأرضية كما هو موضح تحت عنوان «التنظيف».
يتم عرض الرمز E3.	تم امتصاص جسم غريب في أنبوب الشفط.	افحص أنبوب الشفط بحثاً عن أجسام غريبة.
فوهة الأرضية ذات الفرشاة التوربينية لا تعمل.	لم يتم تركيب أنبوب الشفط و / أو فوهة الأرضية بشكل صحيح.	افحص التجميع.
	فوهة الأرضية متسخة.	قم بتنظيف فوهة الأرضية كما هو موضح تحت عنوان «التنظيف».
البطارية القابلة لإعادة الشحن لا تحتفظ بالشحن.	وصلت البطارية القابلة لإعادة الشحن إلى نهاية عمرها التشغيلي.	اتصل بمركز الخدمة أو الوكيل الذي تتعامل معه.

تنبيه:

- لا تستخدم فرشاة سلكية أو أدوات كاشطة أخرى.
- لا تستخدم مواد تنظيف قاسية أو كاشطة.
- المكونات الفريدة غير مناسبة للتنظيف في غسالة الأطباق.
- يمكن مسح غلاف الجهاز والمحاقن بقطعة قماش مبللة قليلاً.
- يمكن مسح وحدة إمداد الطاقة بقطعة قماش جافة.

فوهة الأرضية



- افصل فوهة الأرضية عن أنبوب الشفط.
- اقلب الفوهة الأرضية بحيث ترى الجانب السفلي.
- مرري الذراع في اتجاه السهم ↑ لفتح القفل.
- اسحب أسطوانة الفرشاة للخارج.
- أزلي الخيوط والشعر الملتف على الفرشاة. استخدم المقص، إذا لزم الأمر.
- التجميع:

- 6.1 أعد إدخال أسطوانة الفرشاة، مع تجويفها على شكل نجمة أولاً، في المقصورة.
- 6.2 أدخل الطرف الآخر من أسطوانة الفرشاة بحيث يكون الجانب المستدير متجهاً لأسفل في التجويف. يجب تعشيق أسطوانة الفرشاة بشكل مسموح.
7. تأكد من وضع أسطوانة الفرشاة بشكل صحيح قبل استخدام فوهة الأرضية مرة أخرى.

حاوية الغبار مع وحدة التصفية

يرجى قراءة فصل «الصيانة» لتنظيف هذه المكونات.

التخزين

- نظف الجهاز على النحو المذكور واتركه يجف.
- استخدم حامل الحائط المثبت مسبقاً للتخزين.
- نوصي بتخزين الجهاز في عبوته الأصلية عند عدم استخدامه لفترات طويلة.
- عمر خدمة حزمة البطارية: حتى عند إيقاف التشغيل، يتم تفريغ شحن البطارية باستمرار. إذا لم تستخدم الجهاز لفترة طويلة، أعد شحن البطارية كل 4 إلى 6 أسابيع على الأقل.
- احفظ الجهاز دائماً بعيداً عن متناول الأطفال في مكان جاف وجيد التهوية.
- ينبغي أن تكون درجة حرارة التخزين بين 10 و 20 درجة مئوية.

⚠ تنبيه:

- إذا توقفت أسطوانة الفرشاة في فوهة الأرضية عن الدوران، فقد يكون جسم غريب قد سدها. يتم عرض ذلك على الشاشة بالرمز E3. يتم إيقاف تشغيل الجهاز تلقائيًا. في هذه الحالة، قم بإزالة الانسداد كما هو موضح في فصل «التنظيف» \leftarrow «فوهة الأرضية». يمكنك بعد ذلك استئناف التشغيل.
- إذا ضعفت قوة الشفط فجأة، فقد يكون أنبوب الشفط مسدودًا بجسم غريب. يوضع الرمز E3 على الشاشة ويتم إيقاف تشغيل الجهاز تلقائيًا. في هذه الحالة، قم بإزالة الانسداد. يمكنك بعد ذلك استئناف التشغيل.

نهاية التشغيل

1. قم بإيقاف تشغيل الجهاز.
2. ضع الجهاز في حامل الحائط، هذا يمنع الجهاز من السقوط عن طريق الخطأ، مما قد يتسبب في تلف الجهاز، فضلاً عن المشاكل الفنية.

الصيانة

مهم! قم دائمًا بتنظيف حاوية الغبار ونظام الفلتر كما هو موضح فيما يلي. يمكن للمرشحات المتسخة أن تقلل بشكل كبير من قوة الشفط.

تفريغ حاوية الغبار

1. قم بإيقاف تشغيل الجهاز.
2. أفضل المحول (10) عن الجهاز.
3. أمسك الجهاز مع وضع غطاء الفتحة فوق حاوية الغبار.
4. أفرغ محتويات حاوية الغبار. ثم اضغط على المزلاج (8) الموجود على حاوية الغبار لفتح الغطاء.
5. أغلق الغطاء مرة أخرى. يجب تعشيق القفل الموجود على حاوية الغبار.

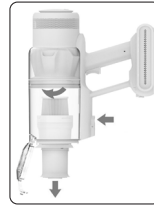

نظام التصفية

يحتوي الجهاز على إجمالي 3 فلاتر، فلتر واحد منها مثبت بشكل دائم في الجهاز ولا يمكن صيانته. تم استبدال نظام كيس الغبار الشائع بحاوية غبار شفافة. تسمح سرعة التدفق الأعلى للحاوية بفصل الأوساخ الثقيلة وأصغر الجسيمات العالمة عن «الهواء الممتص».

وبالتالي ليس من الضروري شراء أكياس الغبار.

يجب تنظيف الفلاتر بشكل دوري.

⚠ تنبيه:

- لا تغسل الفلتر أبدًا في الغسالة.
- لا تغمر حاوية الغبار في الماء أبدًا. لا تشطفه بالماء أيضًا. فقد يؤدي ذلك إلى تدمير الإلكترونيات.
- لا تستخدم مجفف الشعر للتجفيف.
- لا تعيد تشغيل الجهاز إلا عندما تكون جميع الفلاتر جافة تمامًا ومجمعة بشكل صحيح.

وحدة الفلتر

توجد وحدة الفلتر في حاوية الغبار وتتكون من:

- فلتر دقيق (HEPA فلتر)
- فلتر خشن

تابع ما يلي لتنظيف وحدة الفلتر:

1. أفرغ حاوية الغبار كما هو موضح أعلاه. (الخطوات 1-5)
2. فك وحدة الفلتر

لاحظ رموز القفل على الجدار الخلفي لحاوية الغبار. لا يمكن تفكيك الفلتر الخشن.

- 2.1 أدر الفلتر في اتجاه \leftarrow واسحبه خارج حاوية الغبار.
- 2.2 يمكنك ببساطة سحب فلتر HEPA من الفلتر الخشن.

3. تنظيف المرشحات

- 3.1 أمسك كلا الفلترين فوق حاوية قمامة وقم بنقر الغبار. يمكنك أيضًا تنظيف الفلتر الدقيق بالفرشاة. لتجنب إتلاف الفلتر، استخدم فرشاة ناعمة. في حالة وجود تلطيخ شديد، نظف المرشحات تحت الماء الجاري.
- 3.2 اترك المرشحات لتجف في الهواء لمدة 24 ساعة تقريبًا حتى تجف تمامًا. لا تقم بإعادة تركيب المرشحات حتى تجف تمامًا!
- 3.3 امسح حاوية الغبار بقطعة قماش مبللة ثم امسحها حتى تجف.

4. تجميع وحدة الفلتر

- 4.1 أدخل فلتر HEPA مرة أخرى في التجويف الموجود على الفلتر الخشن. يجب أن يستقر في مكانه بشكل مسموع.
 - 4.2 يتم تركيب وحدة الفلتر في حاوية الغبار في موضع واحد فقط. لاحظ التجاويف الثلاثة وألسنة القفل. أدخل وحدة الفلتر بحيث يشير السهم \blacktriangle في اتجاه \leftarrow.
 - 4.3 بمجرد إدخال وحدة الفلتر بالكامل في حاوية الغبار، أدر وحدة الفلتر في اتجاه السهم \leftarrow.
 - 4.4 أغلق لوحة قاعدة حاوية الغبار.
- يجب أيضًا تنظيف أسطوانة الفرشاة الدوارة بانتظام. \leftarrow «التنظيف» / «فوهة الأرضية» يمكن أن تقلل أسطوانة الفرشاة المتسخة من قوة الشفط وتزيد من استهلاك البطارية القابلة لإعادة الشحن.

التنظيف

⚠ تحذير:

- قم بإزالة حزمة البطارية قبل التنظيف
- لتجنب التشغيل العرضي!
- يجب عدم غمر مبيت المحرك في الماء
- لتنظيفه تحت أي ظرف من الظروف.
- وإلا فقد يؤدي ذلك إلى حدوث صدمة كهربائية أو حريق.

- إذا كنت ترغب في إزالة حزمة البطارية مرة أخرى، اضغط مع الاستمرار على زر التحرير (5). اسحب حزمة البطارية خارج الجهاز في نفس الوقت.

- لفصل أنبوب الشفط، اضغط على زر التحرير (11) واسحب الأنبوب في نفس الوقت.

تركيب الملحقات

يمكن توصيل الملحقات مباشرة بالجهاز المحمول باليد أو بأنبوب الشفط المثبت مسبقًا.

التوصيل في السماعة

- لاحظ العروة التوجيهية الموجودة على فوهة الشقوق الطويلة جدًا وعلى فوهة الشقوق / الفرشاة المدمجة، أمسك الفوهات بحيث تشير العروة التوجيهية إلى أعلى.
- أدخل الفوهة في المحول الموجود على الجهاز المحمول باليد. يجب أن يتم التوصيل بصوت مسموع.
- من أجل تحرير الفوهة المعنية، اضغط على التحرير مع سحبها في نفس الوقت.

التوصيل بأنبوب الشفط

توجد وصلة القابس نفسها في الطرف السفلي من أنبوب الشفط كما في المحول. قم بتركيب / فك الفوهة كما هو موضح أعلاه.

فوهة الأرضية مزودة بإضاءة LED

- فوهة الأرضية مناسبة لجميع أغذية الأريزات باستثناء السجاد ذي الوبر الأشعث.
- أثناء التشغيل، تضيء مصابيح LED الموجودة على فوهة الأرضية لتحسين الرؤية في المناطق المظلمة.



لا يمكنك استبدال مصابيح LED.

- قم بلصق الطرف السفلي من أنبوب الشفط على الموصل الموجود على فوهة الأرضية. لاحظ دبابيس التلامس على فوهة الأرضية. يجب أن يستقر أنبوب الشفط في مكانه بشكل مسموع.
- لفصل أنبوب الشفط، اضغط على التحرير (13) واسحب الأنبوب في نفس الوقت.

فوهة تنظيف الشقوق الطويلة جدًا

لتنظيف الأسطح من الزوايا والمفاصل والفجوات الصغيرة بالمكنسة الكهربائية.

فوهة الشقوق / الفرشاة المدمجة

هذه الفوهة مناسبة لإزالة الغبار من الأسطح الصغيرة مثل المفروشات أو الأثاث أو الستائر. استخدم الفوهة مع فرشاة مقلدة لمنع خدش السطح المراد تنظيفه.

- لهذا الغرض، اضغط على الزر (23) وادفع الفرشاة إلى نهاية الفوهة. يجب تعشيقها بصوت مسموع.
- اضغط على الزر مرة أخرى لفتح الفرشاة. ادفع الفرشاة لأعلى حتى تسمع صوت طقطقة في مكانها.

إدخال / إزالة حزمة البطارية

تم تعبئة حزمة البطارية بشكل منفصل للنقل ويجب إدخالها في الجهاز.

- مرر حزمة البطارية على الجهاز المحمول باليد. لاحظ المزالج والتجاويف. يجب أن يتم التوصيل بشكل مسموع.

تركيب الحامل الحائطي

يُستخدم حامل الحائط كحامل للمكنسة الكهربائية وتخزين ملحقات الفوهة

1. قم بقياس ارتفاع حامل الحائط. ثبت المكنسة الكهربائية على الحائط مع تثبيت أنبوب الشفط وفوهة الأرضية.
2. ثبت حامل الحائط على الحائط. ضع علامة على 2 ثقبين.
3. احفر الثقوب وأدخل سدادات الحائط في الحائط.
4. أدخل البراغي من خلال فتحات حامل الحائط.
5. أحكم ربط البراغي باستخدام مفك براغي يدوي بإحكام.

شحن حزمة البطارية

- يجب شحن حزمة البطارية قبل الاستخدام الأول.
- يمكن شحن حزمة البطارية بشكل منفصل وبالاقتان مع الجهاز المحمول باليد
- من الطبيعي أن تسخن حزمة البطارية أثناء الشحن.

1. أطفئ الجهاز.
2. قم بتوصيل وحدة الإمداد بالطاقة بمقبس تم اختياره. اشحن حزمة البطارية حتى 100%.
- يُظهر مؤشر مستوى الشحن مستوى الشحن الحالي لحزمة البطارية بالنسبة المتوقعة.
- يومض ضوء مؤشر الشحن أثناء الشحن.
- عندما تكون حزمة البطارية مشحونة بالكامل، يضيء ضوء مؤشر الشحن ويتم عرض 100% لفترة وجيزة. ثم تنطفئ الشاشة بعد ذلك.
3. اسحب دائماً قابس التيار الكهربائي من المقبس بعد الشحن.

استخدام الجهاز

يمكنك استخدام الجهاز كمكنسة كهربائية أرضية أو كمكنسة كهربائية محمولة باليد وعمودية (جهاز أساسي).

1. اسحب الجهاز من حامل الحائط.
2. قم بتشغيل الجهاز.
3. حددي مستوى الطاقة المطلوب.
4. الآن قم بالمكنسة الكهربائية بسرعة ثابتة. الضغط ليس ضروريًا.
- أثناء التشغيل، يتم عرض مستوى الشحن كنسبة مئوية. يضيء أيضًا رمز مستوى الطاقة المحدد.
- نوصي بإعادة شحن حزمة البطارية عندما يُظهر مستوى الشحن سعة 25% فقط.
- تقوم الأجهزة الإلكترونية بإيقاف تشغيل المحرك عند عرض مستوى الشحن 00 بعد إيقاف التشغيل، تظهر الشاشة لفترة وجيزة ES. اشحن حزمة البطارية.

22 فوهة الجمع بين فوهة الشقوق وفوهة الفرشاة

23 تحرير / قفل للاختيار بين فوهة الشقوق وفوهة الفرشاة

24 تحرير / قفل فوهة الشقوق / الفرشاة المدمجة

ملاحظات بشأن التشغيل

- الجهاز مناسب بشكل خاص لتنظيف كميات صغيرة من الأوساخ أو الغبار الجاف بسرعة.
- يتم تشغيل الجهاز باستخدام حزمة البطارية المشحونة. يتم شحن الجهاز باستخدام وحدة تزويد الطاقة المرفقة. لا يمكن تشغيل التيار الكهربائي المباشر باستخدام وحدة إمداد الطاقة.
- علّق الجهاز على حامل الحائط المرفق عند عدم استخدامه.

⚠ تنبيه:

لا يمكن أن يكون الجهاز قائماً بذاته. إذا كنت لا تستخدم حامل الحائط، ضع الجهاز بعناية على الأرض. هذا يمنع الجهاز من الانقلاب عن طريق الخطأ، مما قد يؤدي إلى تلف الجهاز والعيوب الفنية.

- هذه المكسنة الكهربائية التي تعمل بالبطارية القابلة لإعادة الشحن ليست بديلاً مناسباً للمكسنة الكهربائية التقليدية للأرضيات. أداء التنظيف غير كافي خاصة على السجاد ذي الوبر الأشعث بسبب تصميمها.
- تقلل الفلاتر الملوثة من قوة شفط المكسنة الكهربائية. لذلك، نوصي بالتنظيف المنتظم لمرشحات الأوساخ الموجودة.
- من الناحية المثالية، قم بتنظيف الفلاتر كلما تعرضت للاستخدام لفترة طويلة.
- يُرجى فحص فوهة الأرضية الكهربائية وتنظيفها بانتظام.
- إذا لزم الأمر، قم بتنظيف الأرضيات شديدة الاتساخ عدة مرات و / أو استخدم مكسنة كهربائية تقليدية للأرضيات بجهد 230 فولت ~.

تشغيل / إيقاف تشغيل الجهاز

- قم بتشغيل الجهاز وإيقاف تشغيله باستخدام الزر ⏻ (7) في المقبض. لا تحتاج إلى الاستمرار في الضغط على الزر.
- يبدأ الجهاز دائماً بأدنى مستوى طاقة

تحديد مستوى الطاقة

يمكنك ضبط مستويات الطاقة باستخدام الأزرار الموجودة على لوحة التحكم.

- 🌞 = مستوى طاقة منخفض
- 🌤 = مستوى طاقة متوسط
- 🌧 = مستوى طاقة أعلى

بدء التشغيل

قم بتجميع الجهاز كما هو موضح أدناه حسب الاستخدام المطلوب. يُرجى أيضاً ملاحظة الرسوم التوضيحية في الصفحة 4.

المحول

المحول مطلوب لتركيب ملحقات الفوهة وأنبوب الشفط على الجهاز المحمول باليد.

- لاحظ العروة التوجيهية على المحول.
- أدخل المحول مع سني التلامس في الفتحتين الموجودتين على الجهاز المحمول باليد. يجب أن يتم التوصيل بشكل مسموع.
- لتحرير المحول، اضغط على آلية التحرير (9) واسحبه في نفس الوقت.

أنبوب الشفط

- أدخل أنبوب الشفط مع دبابيس التلامس في المحول الموجود على الجهاز المحمول باليد. يجب أن يشبك بشكل مسموع.

بدون صورة

x1 وحدة إمداد الطاقة

x2 قاييس حائط

x2 برغي

تحذيرات لاستخدام الجهاز



اقرأ التعليمات!

- ما عليك سوى استخدامه مع وحدة مصدر الطاقة «BZ019-310050-AG» ولشحن البطاريات القابلة لإعادة الشحن. قم فقط باستعمال مصدر الطاقة القابل للإزالة المرفق بهذا الجهاز.
- لا تستخدم مصدر الطاقة مع قاييس تالف! في حال تلف الدبابيس الخاصة بأجزاء القاييس، فينبغي التخلص من مصدر الطاقة.



⚠ تنبيه:

- لا تنظف بالمكسنة الكهربائية أي شيء قابل للاشتعال أو السوائل!
- لا تنظف بالمكسنة الكهربائية بدون وحدة التصفية وبدون الفلتر الدقيق (فلتر HEPA).
- يجب أن تكون فتحات مخرج الهواء خالية من الانسداد في جميع الأوقات. تؤدي الانسدادات إلى ارتفاع درجة الحرارة وتلف المحرك.
- لا تشحن البطارية القابلة لإعادة الشحن دون مراقبة.
- افصل دائماً قاييس التيار الكهربائي من المقبس بعد الشحن.

⚠ تنبيه: تركيب الحامل الحائطي

- قم بتركيب الحامل الحائطي بحيث لا يتعرض الجهاز لأشعة الشمس المباشرة أو مصادر الحرارة الأخرى.
- تأكد مسبقاً من عدم وجود كابلات في الحائط. فقد تتلفها!

التعامل مع حزمة البطارية

- لا تقم بفك حزمة البطارية أو فتحها!
- لا تقصر دائرة تلامس حزمة البطارية!
- خطر الانفجار! لا تعرض حزمة البطارية لدرجات حرارة عالية، مثل أشعة الشمس أو النار أو ما شابه ذلك.
- يجب إزالة حزمة البطارية المستعملة من الجهاز والتخلص منها بأمان.
- البطاريات / البطاريات القابلة لإعادة الشحن لا تنتمي إلى النفايات المنزلية. تخلص من البطاريات المستعملة / البطاريات القابلة لإعادة الشحن في نقطة التجميع المناسبة أو لدى الوكيل.
- يمكن استبدال حزمة البطارية بسهولة. استبدالها فقط بنفس نوع حزمة البطارية.
- يمكن أن تسرب البطاريات / البطاريات القابلة لإعادة الشحن وتفقد حمض البطارية. إذا لم يتم استخدام الجهاز لفترة زمنية أطول، فقم بإزالة حزمة البطارية.
- في حالة تسريب البطارية، تأكد من عدم احتكاك السائل بعينيك أو بالأغشية المخاطية. في حالة ملامسته، اغسل يديك واشطف عينيك بماء نقي. اطلب الرعاية الطبية إذا استمر شعورك بعدم الراحة.

71	نظام التنفية.....
71	التنظيف
70	فوهة الأرضية.....
70	حاوية الغبار مع وحدة التنفية.....
70	التخزين.....
70	استكشاف الأعطال وإصلاحها.....
69	البيانات الفنية.....
69	التخلص من الجهاز.....
69	المجمّع / التخلص من البطارية.....
69	معنى رمز «صندوق القمامة».....

تفريغ محتويات العبوة

1. أخرج الجهاز من العبوة.
2. أزل كافة مواد التغليف بالعبوة مثل الرقائق والبانات وحوامل الكابل والعبوة المصنوعة من الورق المقوى.
3. تحقق من محتويات التسليم لضمان وجود كافة المحتويات.
4. إذا كانت محتويات العبوة غير كاملة أو تم العثور على تلفيات، لا تقم بتشغيل الجهاز. أعدده مباشرة إلى البائع.

نظرة عامة على المكونات / نطاق التسليم

- 1 لوحة التحكم
 - a مؤشر مستوى الشحن بالنسبة للمئوية
 - b مؤشر ضوئي للشحن
 - c مؤشر مستوى الطاقة
 - d زر (زيادة مستوى الطاقة)
 - e زر (خفض مستوى الطاقة)
- 2 المقبض
- 3 حزمة البطارية (قابلة للإزالة)
- 4 قوس الحائط
- f جهاز التثبيت للملحقات الفوهة
- g جهاز تشبيك لمبيت المحرك / الجهاز المحمول باليد
- 5 تحرير حزمة البطارية
- 6 مقبس التوصيل لوحدة تزويد الطاقة
- 7 زر  تشغيل / إيقاف التشغيل
- 8 تحرير / قفل لوحة قاعدة حاوية الغبار
- 9 فتح / قفل المحول
- 10 المحول
- 11 فتح / توصيل أنبوب الشفط أو مرفقات الفوهة
- 12 أنبوب الشفط
- 13 تحرير / وصلة لفوهة الأرضية أو مرفقات الفوهة
- 14 فوهة الأرضية
- 15 إضاءة LED
- 16 لوحة قاعدة حاوية الغبار
- 17 حاوية الغبار مع نظام الفلتر وفلتر HEPA
- 18 مبيت المحرك / الوحدة المحمولة باليد
- 19 فتحات مخرج الهواء
- 20 فوهة الشقوق الطويلة جدًا
- 21 مفتاح تحرير / قفل لفوهة الشقوق الطويلة جدًا

هام:

تأكد من قراءة تعليمات الأمان المرفقة بشكل منفصل أولاً.

دليل التعليمات

شكرًا لك على اختيارك منتجنا. نأمل أن تستمتع باستخدام الجهاز. رجاء قراءة دليل التعليمات و تعليمات الأمان المرفقة بشكل منفصل بعناية فائقة. قبل استخدام الجهاز، قم بحفظ هذه الوثائق، بما في ذلك شهادة الضمان، و إيصال الاستلام، وإذا أمكن، الصندوق مع العبوة الداخلية في مكان آمن. إذا قمت بتبرير الجهاز لطرف ثالث، احرص دائمًا على أن يتضمن جميع الوثائق ذات الصلة.

رموز تعليمات الاستخدام

تم وضع علامات على هذه المعلومات الهامة خصيصًا للحفاظ على سلامتك. من الضروري الامتثال لهذه التعليمات لتجنب وقوع حوادث ومنع إلحاق تلف بالجهاز:

تحذير:

يحذرك هذا الرمز من الإصابة بمخاطر على صحتك ويشير إلى وجود مخاطر محتملة للتعرض للإصابة.

تنبيه:

يشير هذا الرمز إلى وجود مخاطر محتملة قد يتعرض لها الجهاز أو أشياء أخرى.

المحتويات

- 3 نظرة عامة على المكونات.....
- 4 الرسوم التوضيحية.....
- 74 تفريغ محتويات العبوة.....
- 74 نظرة عامة على المكونات / نطاق التسليم.....
- 73 تحذيرات لاستخدام الجهاز.....
- 73 التعامل مع حزمة البطارية.....
- 73 ملاحظات بشأن التشغيل.....
- 73 تشغيل / إيقاف تشغيل الجهاز.....
- 73 تحديد مستوى الطاقة.....
- 73 بدء التشغيل.....
- 72 المحول.....
- 72 أنبوب الشفط.....
- 72 تركيب الملحقات.....
- 72 إدخال / إزالة حزمة البطارية.....
- 72 تركيب الحامل الحائطي.....
- 72 شحن حزمة البطارية.....
- 72 استخدام الجهاز.....
- 71 نهاية التشغيل.....
- 71 الصيانة.....
- 71 تفريغ حاوية الغبار.....

GARANTIEKARTE

warranty card • garantiokaart • carte de garantie • scheda di garanzia • tarjeta de garantía • cartão de garantia • garantikort • karta gwarancyjna • záruční list • kartica jamstva • carte de garanție • Гаранционна карта • záručný list • garancijski list • garancijaegu • гарантійний формуляр • Гарантійний талон •

بطاقة ضمان

PC-BS 3138 A

24 Monate Garantie gemäß Garantieerklärung • 24 months warranty according to warranty declaration • 24 maanden garantie volgens garantieverklaring • 24 mois de garantie selon la déclaration de garantie • 24 mesi di garanzia secondo la dichiarazione di garanzia • 24 meses de garantía de acuerdo con la declaración de garantía • 24 meses de garantia, de acordo com a declaração de garantia • 24 måneders garanti i henhold til garantibetingelsene • 24 miesiące gwarancji na podstawie oświadczenia gwarancyjnego • záruka 24 měsíců podle prohlášení o záruce • 24 mjesечно jamstvo u skladu s jamstvenom deklaracijom • 24 luni garanție conform declarației de garanție • 24 месеца гаранция в съответствие с гаранционната декларация • 24-mesačná záruka podľa vyhlásenia o záruke • 24-mesečna garancija, skladno z garancijsko izjavo • 24 hónap garancia a garanciafeltételekben leírtak szerint • гарантія на 24 місяці відповідно заяві про гарантію • Гарантія 24 місяця согласно заявленим гарантійним правилам • ضمان لمدة 24 شهراً وفقاً لبيان الضمان

Kaufdatum, Händlerstempel, Unterschrift • date of purchase, dealer stamp, signature • aankoopdatum, dealerstempel, handtekening • date d'achat, tampon du concessionnaire, signature • data di acquisto, timbro del rivenditore, firma • fecha de compra, sello del distribuidor, firma • data de compra, carimbo do distribuidor, assinatura • kjøpsdato, forhandlerstempel, signatur • data zakupu, pieczęć sprzedawcy, podpis • datum zakoupení, razítko prodejce, podpis • datum kupovine, žig trgovca, potpis • data de achiziție, stampila furnizorului, semnătură • Дата на покупката, Печат на Продавача, Потпис • dátum nákupu, pečiatka obchodníka/predajcu, podpis • datum nakupa, žig trgovca, podpis • vásárlás dátuma, kereskedő bélyegezője, aláírás • дата придбання, печатка продавця, підпис • Дата приобретения, Штамп продавца, Подпись • تاريخ التمرير، و ختم التاجر المبيع والتوقيع

PROFI CARE®

www.proficare-germany.de

PROFI CARE®

Industriering Ost 40 • 47906 Kempen

Internet: www.proficare-germany.de

E-Mail: info@clatronic.de

Made in P.R.C.

Start 04/2025