

PROFI CARE®

Bedienungsanleitung

Instruction Manual • Gebruiksaanwijzing • Mode d'emploi • Manual de instrucciones
Istruzioni per l'uso • Instrukcja obsługi/Gwarancja • Használati utasítás
Руководство по эксплуатации • دليل التعليمات



Warmluft-Lockenbürste PC-HAS 3132

Hot Air Styler • Hete lucht krulborstel • Brosse à friser à air chaud
Cepillo rizador de aire caliente • Spazzola arricciacapelli ad aria calda • Szczotka do loków na gorące powietrze
Forrólevegős göndörítő kefe • Щетка для завивки волос горячим воздухом • فرشاة تجعيد الشعر بالهواء الساخن



Bedienungsanleitung.....	Seite	4	DEUTSCH
Instruction Manual.....	Page	7	ENGLISH
Gebruiksaanwijzing.....	Pagina	10	NETERLANDS
Mode d'emploi.....	Page	13	FRANÇAIS
Manual de instrucciones	Página	16	ESPAÑOL
Istruzioni per l'uso.....	Pagina	19	ITALIANO
Instrukcja obsługi.....	Strona	22	JĘZYK POLSKI
Használati utasítás	Oldal	25	MAGYARUL
Руководство по эксплуатации	стр.	28	РУССКИЙ
33 صفحة	دليل التعليمات		العربية

Übersicht der Bedienelemente

Overview of the Components • Overzicht van de bedieningselementen
Liste des différents éléments de commande • Indicación de los elementos de manejo
Elementi di comando • Przegląd elementów obsługi • A kezelőelemek áttekintése
Обзор деталей прибора • نظرة عامة على المكونات

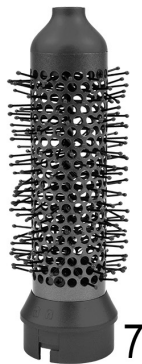
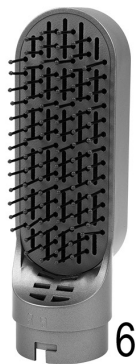
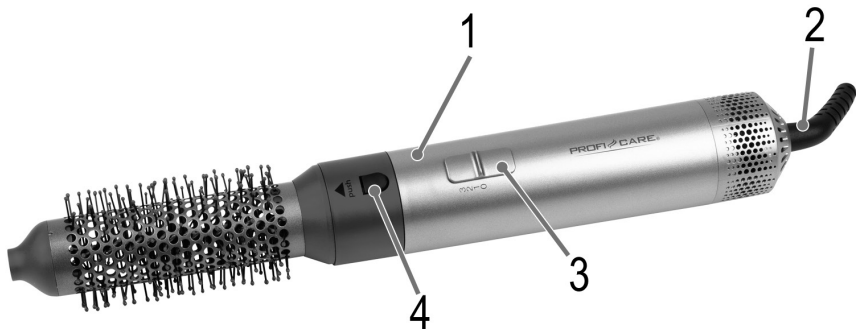

WICHTIG:

Lesen Sie unbedingt zuerst die separat beiliegenden Sicherheitshinweise.

Bedienungsanleitung

Vielen Dank, dass Sie sich für unser Produkt entschieden haben. Wir wünschen Ihnen viel Freude mit dem Gerät.

Lesen Sie vor Inbetriebnahme dieses Gerätes die Bedienungsanleitung und die separat beiliegenden Sicherheitshinweise sehr sorgfältig durch. Bewahren Sie diese Unterlagen inkl. Garantieschein, Kassenbono und nach Möglichkeit den Karton mit Innenverpackung gut auf. Falls Sie das Gerät an Dritte weitergeben, geben Sie auch immer alle dazugehörigen Unterlagen mit.

Symbole in dieser Bedienungsanleitung

Wichtige Hinweise für Ihre Sicherheit sind besonders gekennzeichnet. Beachten Sie diese Hinweise unbedingt, um Unfälle und Schäden am Gerät zu vermeiden:

⚠️ WARNUNG:

Warnt vor Gefahren für Ihre Gesundheit und zeigt mögliche Verletzungsrisiken auf.

⚠️ ACHTUNG:

Weist auf mögliche Gefährdungen für das Gerät oder andere Gegenstände hin.

Inhalt

Übersicht der Bedienelemente	3
Auspacken des Gerätes	4
Übersicht der Bedienelemente / Lieferumfang	4
Warnhinweise für die Benutzung des Gerätes	4
Anwendungshinweise	5
Bedienung	5
Reinigung	5
Aufbewahrung	6
Technische Daten	6
Entsorgung	6

Auspacken des Gerätes

1. Nehmen Sie das Gerät aus seiner Verpackung.
2. Entfernen Sie sämtliches Verpackungsmaterial, wie Folien, Füllmaterial, Kabelbinder und Kartonverpackung.
3. Prüfen Sie den Lieferumfang auf Vollständigkeit.
4. Sollte der Verpackungsinhalt unvollständig oder Beschädigungen feststellbar sein, nehmen Sie das Gerät nicht in Betrieb. Bringen Sie es umgehend zum Händler zurück.

Übersicht der Bedienelemente / Lieferumfang

- 1 Gerät
- 2 Netzkabel
- 3 4-Stufen-Schiebeschalter
- 4 Entriegelungstaste (**push**)
- 5 Haartrockneraufsatz
- 6 Volumenbürste
- 7 Rundbürste (Ø ca. 45 mm)
- 8 Lockenaufsatz (links; Ø ca. 28 mm)
- 9 Lockenaufsatz (rechts; Ø ca. 28 mm)

Ohne Abbildung

- 1× Zubehörgorganizer

Warnhinweise für die Benutzung des Gerätes**⚠️ WARNUNG vor elektrischem Schlag!**

- Dieses Gerät nicht in der Nähe von Badewannen, Duschwannen oder anderen Gefäßen benutzen, die Wasser enthalten.
- Wird das Gerät im Badezimmer verwendet, ziehen Sie nach Gebrauch **immer** den Netzstecker, da die Nähe von Wasser eine Gefahr darstellt. Dies gilt auch, wenn das Gerät ausgeschaltet ist.
- Die Aufsätze werden bei Betrieb heiß! **Verbrennungsgefahr!** Seien Sie besonders vorsichtig, wenn Sie die Aufsätze wechseln.
- Achten Sie darauf, dass das Lufterlassgitter frei von Fusseln oder Haaren bleibt. **Brandgefahr!**
- Legen Sie das Gerät **immer** auf eine hitzebeständige, stabile und ebene Fläche.

Elektrischer Anschluss

- Bevor Sie den Netzstecker in die Steckdose stecken, prüfen Sie, ob die Netzspannung, die Sie benutzen wollen, mit der des Gerätes übereinstimmt. Die Angaben dazu finden Sie auf dem Typenschild.
- Schließen Sie das Gerät an eine vorschriftsmäßig installierte Schutzkontakt-Steckdose an.



Anwendungshinweise

Montage / Demontage der Aufsätze

WARNUNG: Verbrennungsgefahr!

Möchten Sie einen Aufsatz unmittelbar nach der Benutzung wechseln, lassen Sie das Gerät abkühlen!

Beachten Sie die Symbolik am Gerät und an den Aufsätzen.

1. Wählen Sie einen gewünschten Aufsatz.
2. Stecken Sie den Aufsatz so auf, dass der Pfeil ▲ am Gerät und das Symbol  am Aufsatz übereinander stehen.
3. Drehen Sie den Aufsatz, sodass der Pfeil ▲ auf das Symbol  zeigt. Der Aufsatz muss hörbar einrasten.
4. Um den Aufsatz zu lösen, drücken Sie die Taste (**push**) am Gerät. Drehen Sie den Aufsatz und ziehen Sie ihn dann nach oben hin ab.

Schalterpositionen (3)

Das Gerät ist mit einem 4-Stufen-Schalter ausgestattet. Die Beschriftung und die gewählte Stufe finden Sie am Schiebeshalter. Sie können folgende Funktionen wählen:

- 0 = aus
- 1 = niedrige Temperatur
- 2 = mittlere Temperatur
- 3 = hohe Temperatur

Ausschalten

Schieben Sie den Stufen-Schalter nach dem Gebrauch auf Position 0. Ziehen Sie anschließend den Netzstecker aus der Steckdose.

Bedienung

Haartrockneraufsatz (5)

Bevor Sie mit dem Styling der Haare beginnen, trocknen Sie das Haar vor, bis es fast trocken ist.

Volumenbürste (6)

1. Bürsten Sie Ihr Haar und unterteilen Sie es in Strähnen. Beginnen Sie mit der untersten Haarpartie.
2. Bürsten Sie das Haar vom Ansatz bis zu den Spitzen, bis die gewünschte Trocknung und Formgebung erreicht ist.
3. Für Volumen die Borsten nach außen richten.

Rundbürste (7)

1. Bürsten Sie Ihr Haar und unterteilen Sie es in Strähnen.
2. Drehen Sie eine Haarsträhne von den Spitzen bis zum Haaransatz auf die Bürste. Halten Sie das Gerät in dieser Position einige Sekunden, bis die gewünschte Trocknung und Formgebung erreicht ist.
3. Wickeln Sie die Haarsträhne anschließend wieder ab.
4. Föhnen Sie Ihr Haar Strähne für Strähne.

Lockenaufsätze (8/9)

Bevor Sie mit dem Locken der Haare beginnen, wählen Sie einen der beiden Aufsätze. Die Aufsätze sind an der Spitze mit einer Markierung versehen, **L** für linksgelocktes Haar und **R** für rechtsgelocktes Haar.

1. Bürsten Sie Ihr Haar und unterteilen Sie es in Strähnen.
2. Setzen Sie den Lockenaufsatz an den Spitzen an. Das Haar wird automatisch an den Aufsatz gezogen.
3. Bewegen Sie das Gerät in Richtung Ihres Kopfes. Halten Sie das Gerät in dieser Position einige Sekunden, bis die gewünschte Trocknung und Formgebung erreicht ist.
4. Wickeln Sie die Haarsträhne anschließend wieder ab.
5. Locken Sie Ihr Haar Strähne für Strähne.

Nach der Anwendung

- Schalten Sie das Gerät aus. Ziehen Sie anschließend den Netzstecker aus der Steckdose.
- Lassen Sie das Haar völlig abkühlen, bevor Sie mit dem Stylen fortfahren.
- Für intensive Locken das Haar danach **nicht** bürsten. Bringen Sie es mit Ihren Fingern in Form.

Reinigung

WARNUNG:

- Ziehen Sie vor jeder Reinigung den Netzstecker aus der Steckdose.
- Lassen Sie das Gerät vollständig abkühlen, bevor Sie es reinigen! **Verbrennungsgefahr!**
- Das Gerät auf keinen Fall zum Reinigen in Wasser tauchen. Es könnte zu einem elektrischen Schlag oder Brand führen.

⚠ ACHTUNG:

- Benutzen Sie keine Drahtbürste oder andere scheuernde Gegenstände.
- Benutzen Sie keine scharfen oder scheuernden Reinigungsmittel.
- Entfernen Sie nach jedem Gebrauch die hängengebliebenen Haare von den Aufsätzen.
- Das Gehäuse und die Aufsätze können Sie bei Bedarf mit einem feuchten Tuch reinigen.
- Lassen Sie alle Teile vollständig trocknen, bevor Sie sie wieder benutzen.

Aufbewahrung

- Reinigen Sie das Gerät wie beschrieben. Lassen Sie das Zubehör vollständig trocknen.
- Wir empfehlen, das Gerät in der Original-Verpackung aufzubewahren, wenn Sie es über einen längeren Zeitraum nicht benutzen möchten.
- Lagern Sie das Gerät immer außerhalb der Reichweite von Kindern an einem gut belüfteten und trockenen Ort.

Netzkabel

- Wickeln Sie das Netzkabel nur locker auf.
- Binden Sie es nicht straff um das Gerät, dies kann auf Dauer zu einem Kabelbruch führen.
- Kontrollieren Sie das Netzkabel regelmäßig auf Schäden.

Technische Daten

Modell:.....PC-HAS 3132
 Spannungsversorgung:.....220–240 V~, 50–60 Hz
 Leistungsaufnahme:.....1000 W
 Schutzklasse:.....II
 Nettogewicht:ca. 0,4 kg

Technische und gestalterische Änderungen im Zuge stetiger Produktentwicklungen vorbehalten.

Dieses Gerät wurde nach allen zutreffenden, aktuellen CE-Richtlinien geprüft und nach den neuesten sicherheitstechnischen Vorschriften gebaut.

Entsorgung**Bedeutung des Symbols „Mülltonne“**

Schonen Sie unsere Umwelt, Elektrogeräte gehören nicht in den Hausmüll.

Nutzen Sie die für die Entsorgung von Elektrogeräten vorgesehenen Sammelstellen und geben dort Ihre Elektrogeräte ab, die Sie nicht mehr benutzen werden.

Sie helfen damit die potenziellen Auswirkungen, durch falsche Entsorgung, auf die Umwelt und die menschliche Gesundheit zu vermeiden.

Sie leisten damit Ihren Beitrag zur Wiederverwertung, zum Recycling und zu anderen Formen der Verwertung von Elektro- und Elektronik-Altgeräten.

Informationen, wo die Geräte zu entsorgen sind, erhalten Sie über Ihre Kommunen oder die Gemeindeverwaltungen. Ihr Händler und Vertragspartner ist ebenfalls zur kostenfreien Rücknahme des Altgerätes verpflichtet.

IMPORTANT:

Be sure to read the separately enclosed safety instructions first.

Instruction Manual

Thank you for choosing our product. We hope you will enjoy using the appliance.

Read the instruction manual and the separately enclosed safety instructions very carefully before using this appliance. Keep these documents, including the warranty certificate, receipt and, if possible, the box with the inner packaging in a safe place. If you pass the appliance on to a third party, always include all the relevant documents.

Symbols in this Instruction Manual

Important information for your safety is specially marked. It is essential to comply with these instructions in order to avoid accidents and prevent damage to the appliance:

WARNING:

This warns you of dangers to your health and indicates possible injury risks.

CAUTION:

This refers to possible hazards to the appliance or other objects.

Content

Overview of the Components	3
Unpacking the Appliance	7
Overview of the Components / Scope of Delivery	7
Warnings for the Use of the Appliance	7
Notes for Use	7
Operation	8
Cleaning	8
Storage	9
Technical Data	9
Disposal	9

Unpacking the Appliance

1. Remove the appliance from its packaging.
2. Remove all packaging material, such as foils, filling material, cable ties and cardboard packaging.
3. Check the scope of delivery for completeness.
4. If the contents of the packaging are incomplete or if damage can be detected, do not operate the appliance. Return it to the dealer immediately.

Overview of the Components / Scope of Delivery

- 1 Appliance
- 2 Mains cable
- 3 4-step slide switch
- 4 Release button (**push**)
- 5 Hairdryer attachment
- 6 Volume brush
- 7 Round brush (Ø approx. 45 mm)
- 8 Curling attachment (left; Ø approx. 28 mm)
- 9 Curling attachment (right; Ø approx. 28 mm)

Without Illustration

- 1× Accessory organiser

Warnings for the Use of the Appliance

WARNING of Electrical Shock!

- Do not use this appliance near bathtubs, showers, basins or other vessels containing water.
- When the appliance is used in a bathroom, **always** unplug it after use since the proximity of water presents a hazard even when the appliance is switched off.

- The attachments become hot during operation! **Risk of burns!** Be particularly careful when changing the attachments.
- Make sure that the air inlet grille remains free of fluff or hair. **Fire hazard!**
- **Always** place the appliance on a heat-resistant, stable and level surface.

Electrical Connection

- Before inserting the plug into the socket, make sure that the mains voltage to be used matches that of the appliance. You can find this information on the nameplate.
- Connect the appliance to a properly installed earthed socket.



Notes for Use

Assembly / Disassembly of Attachments

WARNING: Risk of Burns!

If you want to change an attachment directly after use, let the appliance cool down first!

Observe the symbols on the appliance and the attachments.

1. Select a desired attachment.
2. Attach the attachment so that the arrow  on the appliance and the symbol  on the attachment are aligned.

- Turn the attachment so that the arrow ▲ points to the symbol . The attachment must audibly engage.
- To release the attachment, press the button (push) on the appliance. Unscrew the attachment and then pull it upwards.

Switch Positions (3)

The appliance has a switch with 4 settings. The labelling and the selected level can be found on the slide switch. You can select the following functions:

- 0 = off
- 1 = low temperature
- 2 = medium temperature
- 3 = high temperature

Switch Off

After use, move the slide switch to the 0 position. Then pull the mains plug out of the socket.

Operation

Hair Dryer Attachment (5)

Before you start styling the hair, pre-dry the hair until it is almost dry.

Volume Brush (6)

- Brush your hair and separate it into single strands. Start with the lowest section of hair.
- Brush the hair from the roots to the ends until the desired dryness and shape is achieved.
- For volume, direct the bristles outwards.

Round Brush (7)

- Brush your hair and separate it into single strands.
- Twist one hair strand around the brush starting from the tips all the way to the hairline. Keep holding the appliance in that position for several seconds until the desired degree of drying and styling has been achieved.
- Then unwind the hair strand again.
- Blow-dry your hair strand by strand.

Curling Attachments (8/9)

Before you start curling your hair, select one of the two attachments. The attachments are labelled with a marking on the tip, **L** for left curled hair and **R** for right curled hair.

- Brush your hair and separate it into single strands.
- Place the curling attachment on the tips. The hair is automatically pulled towards the attachment.
- Move the appliance towards your head. Keep holding the appliance in that position for several seconds until the desired degree of drying and styling has been achieved.
- Then unwind the hair strand again.
- Curl your hair strand by strand.

After Use

- Switch off the appliance. Then pull the mains plug out of the socket.
- Let your hair cool down completely before continuing to style it.
- For intense curls, do **not** brush the hair afterwards. Just use your fingers for styling.

Cleaning



WARNING:

- Before cleaning remove the mains lead from the socket.
- Allow the appliance to cool down completely before cleaning!

Risk of burns!

- Under no circumstances should you immerse the appliance in water for cleaning purposes. Otherwise this might result in an electric shock or fire.



CAUTION:

- Do not use a wire brush or any abrasive items.
- Do not use any acidic or abrasive detergents.

- Remove any hair left on the attachments after each use.
- Clean the housing and the attachment with a damp cloth, if necessary.
- Allow all parts to dry completely before using them again.

Storage

- Clean the appliance as described. Allow the accessories to dry completely.
- We recommend storing the appliance in its original packaging if you do not intend to use it for a longer period of time.
- Always store the appliance out of the reach of children in a well-ventilated and dry place.

Mains Cable

- The mains cable should only be wound up loosely.
- Never tie the cable tightly round the appliance, as over time this may result in the cable breaking.
- Check the mains cable regularly for damages.

Technical Data

Model:.....PC-HAS 3132
 Power supply:.....220–240 V~, 50–60 Hz
 Power consumption: 1000 W
 Protection class:..... II
 Net weight: approx. 0.4 kg

The right to make technical and design modifications in the course of continuous product development remains reserved.

This appliance has been tested according to all applicable, current CE directives and built according to the latest safety regulations.

Disposal

Meaning of the “Dustbin” Symbol



Protect our environment: do not dispose of electrical equipment in the domestic waste.

Please return any electrical equipment that you will no longer use to the collection points provided for their disposal.

This helps avoid the potential effects of incorrect disposal on the environment and human health.

This will contribute to the recycling and other forms of re-utilisation of electrical and electronic equipment.

Information concerning where the equipment can be disposed of can be obtained from your local authority. Your dealer and contractual partner is also obliged to take back the old appliance free of charge.

BELANGRIJK:

Lees eerst de apart bijgevoegde veiligheidsinstructies.

Gebruiksaanwijzing

Dank u voor het kiezen van ons product. Wij hopen dat u het gebruik van het apparaat zult genieten.

Lees de gebruiksaanwijzing en de apart bijgevoegde veiligheidsinstructies zorgvuldig door voordat u dit apparaat in gebruik neemt. Bewaar deze documenten, inclusief het garantiebewijs, de kassabon en, indien mogelijk, de doos met de binnerverpakking op een veilige plaats. Als u het apparaat aan een derde doorgeeft, voeg dan altijd alle relevante documenten bij.

Symbolen in deze gebruiksaanwijzing

Belangrijke aanwijzingen voor uw veiligheid zijn speciaal gekenmerkt. Neem deze aanwijzingen strikt in acht om ongevallen en schade aan het apparaat te vermijden:

WAARSCHUWING:

Waarschuwt voor gevaren voor uw gezondheid en toont mogelijk letsel risico's.

LET OP:

Wijst op mogelijke gevaren voor het apparaat of andere voorwerpen.

Inhoud

Overzicht van de bedieningselementen	3
Het apparaat uitpakken.....	10
Overzicht van de bedieningselementen / Omvang van de levering	10
Waarschuwingen voor het gebruik van het apparaat.....	10
Opmerkingen voor het gebruik	11
Bediening	11
Reiniging	11
Bewaren	12
Technische gegevens	12
Verwijdering.....	12

Het apparaat uitpakken

1. Neem het apparaat uit de verpakking.
2. Verwijder al het verpakkingsmateriaal, zoals folies, vulmateriaal, kabelbinders en kartonnen verpakkingen.
3. Controleer de inhoud van de verpakking op volledigheid.
4. Als de inhoud van de verpakking onvolledig is of als er beschadigingen kunnen worden vastgesteld, mag u het apparaat niet in gebruik nemen. Breng het onmiddellijk terug naar de dealer.

Overzicht van de bedieningselementen / Omvang van de levering

- 1 Apparaat
- 2 Netsnoer
- 3 4-staps schuifschakelaar
- 4 Vrijgave toets (**push**)
- 5 Föhnopzetstuk
- 6 Volumenborstel
- 7 Runde borstel (Ø ong. 45 mm)
- 8 Krulhulpstuk (links; Ø ong. 28 mm)
- 9 Krulhulpstuk (rechts; Ø ong. 28 mm)

Zonder afbeelding

- 1× Opbergvak voor accessoires

Waarschuwingen voor het gebruik van het apparaat

WAARSCHUWING voor elektrische schokken!

- Gebruik dit apparaat niet in de buurt van badkuipen, douches, wastafels of andere bakken met water.
 - Wanneer het apparaat in een badkamer wordt gebruikt, moet na gebruik **altijd** de stekker uit het stopcontact worden getrokken, aangezien de nabijheid van water gevaar oplevert, zelfs wanneer het apparaat is uitgeschakeld.
 - De hulpstukken worden heet tijdens de bediening! **Gevaar voor brandwonden!** Wees bijzonder voorzichtig wanneer u de hulpstukken verwisselt.
 - Zorg ervoor dat het luchtinlaattooster vrij blijft van pluizen of haar. **Brandgevaar!**
 - Plaats het apparaat **altijd** op een hittebestendige, stabiele en vlakke ondergrond.
- ### Elektrische aansluiting
- Controleer, voordat u de stekker in de contactdoos steekt, of de netspanning die u gebruikt, overeenkomt met die van het apparaat. Daartoe verwijzen wij naar het typeplaatje.
 - Sluit het apparaat aan op een correct geïnstalleerd en geaard stopcontact.

Opmerkingen voor het gebruik

Montage / demontage van hulpstukken



WAARSCHUWING: Gevaar voor brandwonden!

Indien u meteen na gebruik een hulpstuk wilt verwisselen, laat het apparaat dan eerst afkoelen!

Let op de symbolen op het apparaat en de hulpstukken.

1. Kies een gewenst hulpstuk.
2. Bevestig het hulpstuk zodanig dat de pijl ▲ op het apparaat en het symbool ☞ op het hulpstuk op één lijn staan.
3. Draai het hulpstuk zodat de pijl ▲ naar het symbool ☞ wijst. Het hulpstuk moet hoorbaar passen.
4. Druk op de toets (**push**) op het apparaat om het hulpstuk los te maken. Schroef het hulpstuk los en trek het vervolgens omhoog.

Schakelstanden (3)

Het apparaat heeft een schakelaar met 4 standen. De etikettering en het gekozen niveau vindt u op de schuifschakelaar. U kunt de volgende functies selecteren:

- 0 = uit
- 1 = lage temperatuur
- 2 = middelmatige temperatuur
- 3 = hoge temperatuur

Uitschakelen

Zet de schuifschakelaar na gebruik in de positie 0. Trek vervolgens de stekker uit het stopcontact.

Bediening

Föhnopzetstuk (5)

Voordat u het haar gaat stylen, moet u het haar voordrogen tot het bijna droog is.

Volumeborstel (6)

1. Borstel je haar en verdeel het in afzonderlijke plukken. Begin met de laagste sectie van het haar.
2. Borstel het haar van de aanzet naar de punten tot de gewenste droogheid en vorm bereikt is.
3. Voor volume richt u de borstelharen naar buiten.

Ronde borstel (7)

1. Borstel je haar en verdeel het in afzonderlijke plukken.
2. Draai een haarstreng om de borstel heen vanaf de uiteinden helemaal naar de haarlijn. Houd het apparaat een paar seconden in deze positie totdat de gewenste mate van droging en styling is bereikt.
3. Draai de haarstreng dan weer los.
4. Föhn uw haar streng voor streng.

Krulhulpstuk (8/9)

Voordat u begint met het krullen van uw haar, kiest u een van de twee opzetstukken. De opzetstukken zijn gelabeld met een markering op de punt, **L** voor links gekruld haar en **R** voor rechts gekruld haar.

1. Borstel je haar en verdeel het in afzonderlijke plukken.
2. Plaats het krulhulpstuk op de punten. Het haar wordt automatisch naar het opzetstuk toe getrokken.
3. Beweeg het apparaat naar uw hoofd toe. Houd het apparaat een paar seconden in deze positie totdat de gewenste mate van droging en styling is bereikt.
4. Draai de haarstreng dan weer los.
5. Krul uw haar lok voor lok.

Na gebruik

- Schakel het apparaat uit. Trek vervolgens de stekker uit het stopcontact.
- Laat uw haar volledig afkoelen voordat u doorgaat met het stylen.
- Voor intense krullen moet je het haar daarna **niet** borstelen. Gebruik alleen uw vingers voor de styling.

Reiniging



WAARSCHUWING:

- Voordat u het apparaat reinigt, trekt u altijd eerst de stekker uit het stopcontact.
- Laat het apparaat volledig afkoelen voor het reinigen! **Gevaar voor brandwonden!**
- Dompel het apparaat voor de reiniging niet onder water. Dit zou tot een elektrische schok of brand kunnen leiden.

⚠ LET OP:

- Gebruik geen draadborstel of andere schurende voorwerpen.
- Gebruik geen scherpe of schurende reinigingsmiddelen.
- Verwijder na elk gebruik eventueel achtergebleven haar van de opzetstukken.
- Reinig de behuizing en het hulpstuk met een vochtige doek, indien nodig.
- Laat alle onderdelen volledig drogen voordat u deze weer gebruikt.

Bewaren

- Reinig het apparaat zoals beschreven. Laat de accessoires volledig drogen.
- Wij raden aan het apparaat in de originele verpakking op te bergen als u het langere tijd niet gebruikt.
- Bewaar het apparaat altijd buiten het bereik van kinderen op een goed geventileerde en droge plaats.

Netkabel

- Wikkel de netkabel slechts losjes op.
- Bind de kabel niet te vast om het apparaat, dit kan na langere tijd tot een kabelbreuk leiden.
- Controleer de netkabel regelmatig op schade.

Technische gegevens

Model:.....PC-HAS 3132
 Stroomvoorziening:.....220–240 V~, 50–60 Hz
 Stroomverbruik:.....1000 W
 Beschermingsklasse:.....II
 Nettogewicht:.....ong. 0,4 kg

Het recht om technische en ontwerp aanpassingen te maken in de loop van voortdurende productontwikkeling blijft voorbehouden.

Dit apparaat is getest volgens alle van toepassing zijnde, huidige CE-richtlijnen en gebouwd volgens de meest recente veiligheidsvoorschriften.

Verwijdering

Betekenis van het symbool “vuilnisemmer”



Bescherm ons milieu, elektrische apparaten horen niet in het huisafval.

Maak voor het afvoeren van elektrische apparaten gebruik van de voorgeschreven verzamelpunten en geef daar de elektrische apparaten af die u niet meer gebruikt.

Daardoor helpt u de potentiële effecten te voorkomen die een verkeerde afvoer op het milieu en de menselijke gezondheid kunnen hebben.

Op deze wijze levert u uw bijdrage aan het hergebruik, de recycling en andere verwerkingsvormen voor oude elektronische en elektrische apparaten.

Voor informatie over verzamelpunten voor uw apparaten kunt u contact opnemen met uw gemeente of gemeenteadministratie. Uw dealer en contractpartner is bovendien verplicht het oude apparaat gratis terug te nemen.

IMPORTANT :

Veillez à lire d'abord les instructions de sécurité jointes séparément.

Mode d'emploi

Merci d'avoir choisi notre produit. Nous espérons que vous saurez profiter votre appareil.

Lisez très attentivement le mode d'emploi et les consignes de sécurité jointes séparément avant d'utiliser cet appareil. Conservez ces documents, y compris le certificat de garantie, le reçu et, si possible, la boîte avec l'emballage intérieur dans un endroit sûr. Si vous transmettez l'appareil à un tiers, joignez toujours tous les documents pertinents.

Symboles de ce mode d'emploi

Les informations importantes pour votre sécurité sont particulièrement indiquées. Veillez à bien respecter ces indications afin d'éviter tout risque d'accident ou d'endommagement de l'appareil :



AVERTISSEMENT :

Prévient des risques pour votre santé et des risques éventuels de blessure.



ATTENTION :

Indique les risques pour l'appareil ou tout autre appareil.

Sommaire

Liste des différents éléments de commande.....	3
Déballage de l'appareil	13
Liste des différents éléments de commande/	
Contenu de la livraison	13
Avertissements pour l'utilisation de l'appareil.....	13
Notes d'utilisation.....	14
Utilisation.....	14
Nettoyage.....	14
Stockage	15
Données techniques	15
Élimination.....	15

Déballage de l'appareil

- Sortez l'appareil de son emballage.
- Retirez tous les matériaux d'emballage, tels que les feuilles, les matériaux de remplissage, les attaches de câbles et les emballages en carton.
- Vérifiez que le contenu de la livraison est complet.
- Si le contenu de l'emballage est incomplet ou si des dommages peuvent être détectés, n'utilisez pas l'appareil. Retournez-le immédiatement au revendeur.

Liste des différents éléments de commande / Contenu de la livraison

- Appareil
- Câble d'alimentation
- Interrupteur à glissière à 4 positions
- Bouton de déclenchement (**push**)
- Embout de sèche-cheveux
- Brosse volumineuse
- Brosse ronde (Ø env. 45 mm)
- Embout de bouclage (gauche; Ø env. 28 mm)
- Embout de bouclage (droite; Ø env. 28 mm)

Sans illustration

- 1× Organisateur d'accessoires

Avertissements pour l'utilisation de l'appareil



AVERTISSEMENT d'électrocution !

- N'utilisez pas cet appareil à proximité d'une baignoire, d'une douche, d'un lavabo ou de tout autre récipient contenant de l'eau.
- Lorsque l'appareil est utilisé dans une salle de bains, il faut **toujours** le débrancher après utilisation car la proximité de l'eau présente un danger même lorsque l'appareil est éteint.
- Les accessoires deviennent chauds pendant le fonctionnement ! **Risque de brûlures** ! Soyez particulièrement vigilant lorsque vous changez les accessoires.
- Veillez à ce que la grille d'entrée d'air soit exempte de peluches ou de cheveux. **Risque d'incendie** !
- Placez **toujours** l'appareil sur une surface stable, plane et résistante à la chaleur.

Branchement électrique

- Assurez-vous, avant de branchez le câble d'alimentation dans une prise de courant, que la tension électrique que vous allez utiliser convient à celle de l'appareil. Les données techniques de l'appareil se trouvent sur la plaque signalétique.
- Branchez l'appareil à une prise correctement mise à la terre.

Notes d'utilisation

Monter/démonter les accessoires



AVERTISSEMENT : Risque de brûlures !

Si vous souhaitez changer un accessoire directement après utilisation, laissez d'abord l'appareil refroidir !

Respecter les symboles apposés sur l'appareil et les accessoires.

1. Sélectionnez l'accessoire désiré.
2. Fixez l'accessoire de manière à ce que la flèche ▲ de l'appareil et le symbole ☐ de l'accessoire soient alignés.
3. Tournez l'accessoire de manière à ce que la flèche ▲ soit orientée vers le symbole ☐. Vous devez entendre un déclic lorsque l'accessoire s'engage correctement.
4. Pour libérer l'accessoire, appuyez sur le bouton (push) de l'appareil. Dévissez l'accessoire et tirez-le vers le haut.

Positions de l'interrupteur (3)

L'appareil dispose d'un interrupteur à 4 réglages. L'étiquetage et le niveau sélectionné se trouvent sur l'interrupteur à glissière. Vous pouvez sélectionner les fonctions suivantes :

- 0 = éteint
- 1 = basse température
- 2 = moyenne température
- 3 = haute température

Pour arrêter l'appareil

Après utilisation, placez l'interrupteur coulissant en position 0. Retirez ensuite la fiche d'alimentation de la prise de courant.

Utilisation

Embout de sèche-cheveux (5)

Avant de commencer à coiffer les cheveux, pré-séchez-les jusqu'à ce qu'ils soient presque secs.

Brosse volumineuse (6)

1. Brossez vos cheveux et séparez-les en plusieurs mèches. Commencez par la partie la plus basse de la chevelure.

2. Brossez les cheveux de la racine à la pointe jusqu'à ce que vous obteniez la sécheresse et la forme souhaitées.
3. Pour obtenir du volume, dirigez les poils vers l'extérieur.

Brosse ronde (7)

1. Brossez vos cheveux et séparez-les en plusieurs mèches.
2. Enroulez une mèche autour de la brosse de la pointe à la racine des cheveux. Maintenez l'appareil dans cette position pendant plusieurs secondes jusqu'à ce que le degré de séchage et de coiffure souhaité soit atteint.
3. Puis, déroulez la mèche.
4. Séchez vos cheveux mèche par mèche avec le sèche-cheveux.

Embout de bouclage (8/9)

Avant de commencer à boucler vos cheveux, sélectionnez l'un des deux accessoires. Les embouts sont identifiés par une marque sur la pointe, **L** pour les cheveux bouclés à gauche et **R** pour les cheveux bouclés à droite.

1. Brossez vos cheveux et séparez-les en plusieurs mèches.
2. Placez l'accessoire sur les pointes. Les cheveux sont automatiquement tirés vers l'accessoire.
3. Approchez l'appareil de votre tête. Maintenez l'appareil dans cette position pendant plusieurs secondes jusqu'à ce que le degré de séchage et de coiffure souhaité soit atteint.
4. Puis, déroulez la mèche.
5. Bouclez vos cheveux mèche par mèche.

Après utilisation

- Éteignez l'appareil. Retirez ensuite la fiche d'alimentation de la prise de courant.
- Laissez vos cheveux refroidir complètement avant de continuer à les coiffer.
- Pour des boucles intenses, **ne pas** broser les cheveux ensuite. Utilisez simplement vos doigts pour les coiffer.

Nettoyage



AVERTISSEMENT :

- Débranchez toujours l'appareil avant de le nettoyer.
 - Laissez l'appareil complètement refroidir avant de le nettoyer !
- ## Risque de brûlures !

AVERTISSEMENT :

- En aucun cas plonger l'appareil dans de l'eau pour le nettoyer. Vous risqueriez de provoquer une électrocution ou un incendie.

ATTENTION :

- Ne pas utiliser de brosse en fil de fer ou autres objets abrasifs.
- Ne pas utiliser de détergents agressifs ou abrasifs.
- Après chaque utilisation, retirez les cheveux restés sur les accessoires.
- Nettoyez le boîtier et l'accessoire avec un tissu humide, si besoin.
- Laissez toutes les pièces complètement refroidir avant de les réutiliser.

Stockage

- Nettoyez l'appareil comme indiqué. Laissez les accessoires sécher complètement.
- Nous vous recommandons de ranger l'appareil dans son emballage d'origine si vous n'avez pas l'intention de l'utiliser pendant une période prolongée.
- Rangez toujours l'appareil hors de portée des enfants, dans un endroit sec et bien ventilé.

Câble de branchement

- Enrouler le câble de branchement sans trop serrer.
- Ne pas le serrer autour de l'appareil, ceci risquerait à la longue de provoquer une rupture du câble.
- Contrôler le câble de branchement régulièrement sur d'éventuels défauts.

Données techniques

Modèle :PC-HAS 3132
Alimentation électrique :220–240 V~, 50–60 Hz
Puissance absorbée :1000 W
Classe de protection : II
Poids net :env. 0,4 kg

Nous nous réservons le droit d'apporter des modifications techniques ainsi que des modifications de conception dans le cadre du développement continu de nos produits.

Cet appareil a été testé conformément à toutes les directives CE applicables et actuelles et a été construit selon les dernières réglementations en matière de sécurité.

Élimination

Signification du symbole « Poubelle »



Protégez votre environnement, ne jetez pas vos appareils électriques avec les ordures ménagères.

Utilisez, pour l'élimination de vos appareils électriques, les bornes de collecte prévues à cet effet où vous pouvez vous débarrasser des appareils que vous n'utilisez plus.

Vous contribuez ainsi à éviter les impacts potentiels dans l'environnement et sur la santé de chacun, causés par une mauvaise élimination de ces déchets.

Vous contribuez aussi au recyclage sous toutes ses formes des appareils électriques et électroniques usagés.

Vous trouverez toutes les informations sur les bornes d'élimination des appareils auprès de votre commune ou de l'administration de votre communauté. Votre revendeur et partenaire contractuel est également tenu de reprendre gratuitement l'ancien appareil.



Points de collecte sur www.quefairedemesdechets.fr
Privilégiez la réparation ou le don de votre appareil !

IMPORTANTE:

Asegúrese de leer primero las instrucciones de seguridad adjuntas por separado.

Manual de instrucciones

Le agradecemos la confianza depositada en este producto y esperamos que disfrute de su uso.

Lea atentamente el manual de instrucciones y las instrucciones de seguridad adjuntas por separado antes de utilizar este aparato. Guarde estos documentos, incluyendo el certificado de garantía, el recibo y, si es posible, la caja con el embalaje interior en un lugar seguro. Si entrega el aparato a un tercero, incluya siempre todos los documentos pertinentes.

Símbolos en este manual de instrucciones

Advertencias importantes para su seguridad están señaladas en especial. Siga estas advertencias incondicionalmente, para evitar accidentes y daños en el aparato:

AVISO:

Advierte ante los peligros para su salud y demuestra posibles riesgos de herida.

ATENCIÓN:

Indica los posibles riesgos para el aparato u otros objetos.

Índice

Indicación de los elementos de manejo	3
Desembalaje del aparato	16
Indicación de los elementos de manejo /	
Volumen de entrega	16
Advertencias para el uso del aparato	16
Notas de uso	17
Manejo	17
Limpieza	17
Almacenamiento	18
Datos técnicos	18
Eliminación	18

Desembalaje del aparato

1. Saque el aparato de su embalaje.
2. Retire todo el material de embalaje, como las láminas, el material de relleno, las bridas para cables y el embalaje de cartón.
3. Compruebe que el volumen de entrega está completo.
4. Si el contenido del embalaje está incompleto o si se detectan daños, no utilice el aparato. Devuélvalo inmediatamente al distribuidor.

Indicación de los elementos de manejo / Volumen de entrega

- 1 Aparato
- 2 Cable de red
- 3 Interruptor deslizando de 4 pasos
- 4 Botón de desbloqueo (**push**)
- 5 Fijación para secador de pelo
- 6 Cepillo de volumen
- 7 Cepillo redondo (Ø aprox. 45 mm)
- 8 Accesorio rizador (izquierdo; Ø aprox. 28 mm)
- 9 Accesorio rizador (derecha; Ø aprox. 28 mm)

Sin ilustración

- 1× Organizador de accesorios

Advertencias para el uso del aparato

¡AVISO de descarga eléctrica!

- No utilice este aparato cerca de bañeras, duchas, lavabos u otros recipientes que contengan agua.
 - Cuando el aparato se utilice en un cuarto de baño, desenchúfelo **siempre** después de usarlo, ya que la proximidad del agua representa un peligro incluso cuando el aparato está apagado.
 - ¡Los accesorios se calientan durante el manejo! **¡Riesgo de quemaduras!** Tenga especial cuidado al cambiar los accesorios.
 - Asegúrese de que la rejilla de entrada de aire permanece libre de pelusas o pelos. **¡Peligro de incendio!**
 - Coloque **siempre** el aparato sobre una superficie resistente al calor, estable y nivelada.
- #### Conexión eléctrica
- Antes de introducir la clavija en la caja de enchufe, asegúrese que la tensión de la red sea equivalente a la de su aparato. Las indicaciones para esto las encontrará en la placa de identificación.
 - Conecte el aparato a una toma de corriente con toma de tierra correctamente instalada.

Notas de uso

Montaje/desmontaje de accesorios



AVISO: ¡Riesgo de quemaduras!

¡Si quiere cambiar un accesorio inmediatamente tras el uso, deje enfriar el aparato primero!

Observe los símbolos del aparato y de los accesorios.

1. Seleccione el accesorio deseado.
2. Coloque el accesorio de modo que la flecha ▲ del aparato y el símbolo □ del accesorio queden alineados.
3. Gire el accesorio de forma que la flecha ▲ apunte al símbolo □. El accesorio estará bien instalado cuando escuche un sonido.
4. Para soltar el accesorio, pulse el botón (push) del aparato. Desenrosque el accesorio y tire de él hacia arriba.

Posiciones del interruptor (3)

El dispositivo tiene un interruptor con 4 posiciones. El etiquetado y el nivel seleccionado se encuentran en el interruptor deslizante. Puede seleccionar una de las siguientes funciones:

- 0 = apagado
- 1 = temperatura baja
- 2 = temperatura media
- 3 = temperatura alta

Apagado

Después del uso, coloque el interruptor deslizante en la posición 0. A continuación, extraiga el enchufe de la toma de corriente.

Manejo

Fijación para secador de pelo (5)

Antes de empezar a peinar el cabello, séquelo previamente hasta que esté casi seco.

Cepillo de volumen (6)

1. Cepillate el pelo y sepáralo en mechones sueltos. Comience por la sección más baja del cabello.
2. Cepille el cabello de la raíz a las puntas hasta conseguir el secado y la forma deseados.
3. Para dar volumen, dirija las cerdas hacia fuera.

Cepillo redondo (7)

1. Cepillate el pelo y sepáralo en mechones sueltos.
2. Retuerza un mechón de cabello alrededor del cepillo desde las puntas hasta la raíz. Sujete el dispositivo en esa posición durante varios segundos hasta que haya conseguido el grado deseado de secado y el estilo de peinado deseado.
3. Desenrolle el mechón.
4. Seque su mechón por mechón.

Accesorio rizador (8/9)

Antes de empezar a rizar el pelo, seleccione uno de los dos accesorios. Los accesorios están etiquetados con una marca en la punta, **L** para el cabello rizado a la izquierda y **R** para el cabello rizado a la derecha.

1. Cepillate el pelo y sepáralo en mechones sueltos.
2. Coloque el accesorio rizador en las puntas. El pelo se tira automáticamente hacia el accesorio.
3. Mueva el aparato hacia su cabeza. Sujete el dispositivo en esa posición durante varios segundos hasta que haya conseguido el grado deseado de secado y el estilo de peinado deseado.
4. Desenrolle el mechón.
5. Rice el cabello mechón a mechón.

Tras el uso

- Apague el aparato. A continuación, desenchufe la clavija de la toma de corriente.
- Deja que el pelo se enfríe por completo antes de seguir peinándolo.
- Para rizos intensos, **no** cepilles el pelo después. Use los dedos para peinarse.

Limpieza



AVISO:

- Desconecte siempre el aparato antes de limpiarlo.
- ¡Deje que el aparato se enfríe por completo antes de limpiarlo!
- **¡Riesgo de quemaduras!**
- Para la limpieza, en ningún caso sumergir el aparato en agua. Podría causar un electrochoque o un incendio.

⚠ ATENCIÓN:

- No utilice un cepillo de alambre u objetos abrasivos.
- No utilice detergentes agresivos o abrasivos.
- Elimine los pelos que queden en los accesorios después de cada uso.
- Limpie el chasis y el accesorio con una gamuza húmeda si fuera necesario.
- Deje que se sequen por completo todas las piezas antes de volver a usarlas.

Almacenamiento

- Limpie el aparato como se describe. Deje que los accesorios se sequen completamente.
- Le recomendamos que guarde el aparato en su empaque original si no va a utilizarlo durante un periodo de tiempo prolongado.
- Guarde siempre el aparato fuera del alcance de los niños, en un lugar seco y bien ventilado.

Cable de la red

- Solamente enrolle el cable de la red de forma floja.
- No lo ate de forma tensa al aparato, con el tiempo podría originarse un corte de cable.
- Controle el cable de la red con regularidad para estar seguro que no está estropeado.

Datos técnicos

Modelo:PC-HAS 3132
 Alimentación:.....220–240 V~, 50–60 Hz
 Consumo de energía: 1000 W
 Clase de protección: II
 Peso neto: aprox. 0,4 kg

El derecho de realizar modificaciones técnicas y de diseño en el curso del desarrollo continuo del producto esta reservado.

Este aparato ha sido probado de acuerdo con todas las directivas CE vigentes y construido de acuerdo con las últimas normas de seguridad.

Eliminación

Significado del símbolo “Cubo de basura”



Proteja nuestro medio ambiente, aparatos eléctricos no forman parte de la basura doméstica.

Haga uso de los centros de recogida previstos para la eliminación de aparatos eléctricos y entregue allí sus aparatos eléctricos que no vaya a utilizar más.

Ayudará en evitar las potenciales consecuencias, a causa de una errónea eliminación de desechos, para el medio ambiente y la salud humana.

Con ello, contribuirá a la recuperación, al reciclado y a otras formas de reutilización de los aparatos viejos eléctricos y electrónicos.

La información cómo se debe eliminar los aparatos, se obtiene en su ayuntamiento o su administración municipal. Su distribuidor y socio contractual también está obligado a recuperar el aparato antiguo sin coste alguno.

IMPORTANTE:

Assicuratevi di leggere prima le istruzioni di sicurezza allegate separatamente.

Istruzioni per l'uso

Grazie per aver scelto il nostro prodotto. Vi auguriamo un buon utilizzo del dispositivo.

Prima di utilizzare l'apparecchio, leggere attentamente le istruzioni per l'uso e le istruzioni di sicurezza allegate separatamente. Conservare questi documenti, compreso il certificato di garanzia, la ricevuta e, se possibile, la scatola con l'imballaggio interno in un luogo sicuro. Se si cede l'apparecchio a terzi, includere sempre tutti i documenti pertinenti.

Simboli per questo manuale di istruzioni per l'uso

Le indicazioni importanti per la propria sicurezza sono indicati appropriatamente. Osservare assolutamente queste indicazioni, per evitare incidenti e danni all'apparecchio:



AVVISO:

Previene i rischi della propria salute ed indica possibili rischi di ferite.



ATTENZIONE:

Indica possibili pericoli per l'apparecchio o altri oggetti.

Indice

Elementi di comando	3
Disimballaggio dell'apparecchio	19
Elementi di comando / Nella fornitura	19
Avvertenze per l'uso dell'apparecchio	19
Note per l'uso	20
Utilizzo	20
Pulizia	20
Conservazione	21
Dati tecnici	21
Smaltimento	21

Disimballaggio dell'apparecchio

1. Togliere l'apparecchio dal suo imballaggio.
2. Rimuovere tutto il materiale d'imballaggio, come pellicole, materiale di riempimento, fascette e imballaggi di cartone.
3. Controllare la completezza del contenuto dell'imballaggio.
4. Se il contenuto dell'imballaggio è incompleto o se si rilevano danni, non mettere in funzione l'apparecchio. Restituirlo immediatamente al rivenditore.

Elementi di comando / Nella fornitura

- 1 Apparecchio
- 2 Cavo di rete
- 3 Interruttore a scorrimento a 4 fasi
- 4 Tasto di rilascio (**push**)
- 5 Attacco per asciugacapelli
- 6 Spazzola a volume
- 7 Spazzola rotonda (Ø ca. 45 mm)
- 8 Accessorio per arricciatura (sinistra; Ø ca. 28 mm)
- 9 Accessorio per arricciatura (destra; Ø ca. 28 mm)

Senza illustrazione

- 1× Organizzatore di accessori

Avvertenze per l'uso dell'apparecchio



AVVISO di scosse elettriche!

- Non utilizzare questo apparecchio in prossimità di vasche da bagno, docce, bacini o altri recipienti contenenti acqua.
 - Se l'apparecchio viene utilizzato in bagno, staccare **sempre** la spina dopo l'uso poiché la vicinanza dell'acqua rappresenta un pericolo anche quando l'apparecchio è spento.
 - Gli accessori diventano caldi durante l'utilizzo! **Rischio di ustioni!** Faccia particolare attenzione quando cambia gli accessori.
 - Si assicuri che la griglia di ingresso dell'aria rimanga libera da lanugine o capelli. **Pericolo di incendio!**
 - Collochi **sempre** l'apparecchio su una superficie stabile e piana, resistente al calore.
- #### Allacciamento alla rete elettrica
- Prima di infilare la spina nella presa, esaminare se la tensione di rete che si intende utilizzare corrisponde a quella dell'apparecchio. I relativi dati sono riportati sull'etichetta di identificazione.
 - Collegare l'apparecchio ad una presa installata a terra.

Note per l'uso

Assemblaggio / smontaggio di accessori

AVVISO: Rischio di ustioni!

Se si desidera cambiare un accessorio direttamente dopo l'uso, far raffreddare prima il dispositivo!

Osservare i simboli sull'apparecchio e sugli accessori.

1. Selezionare l'accessorio desiderato.
2. Attacchi l'attacco in modo che la freccia ▲ sull'apparecchio e il simbolo ☞ sull'attacco siano allineati.
3. Giri l'attacco in modo che la freccia ▲ sia rivolta verso il simbolo ☞. L'innesto dell'accessorio è confermato da uno scatto udibile.
4. Per rilasciare l'attacco, prema il tasto (push) sull'apparecchio. Svitare l'attacco e poi lo tiri verso l'alto.

Posizioni dell'interruttore (3)

Il dispositivo presenta 4 impostazioni. L'etichettatura e il livello selezionato si trovano sull'interruttore a scorrimento. È possibile selezionare le seguenti funzioni:

- 0 = spento
- 1 = temperatura bassa
- 2 = temperatura media
- 3 = temperatura alta

Spegnere

Dopo l'uso, portare l'interruttore a scorrimento in posizione 0. Quindi estrarre la spina di rete dalla presa.

Utilizzo

Attacco per l'asciugacapelli (5)

Prima di iniziare la messa in piega, asciugare i capelli fino a renderli quasi asciutti.

Spazzola a volume (6)

1. Spazzolare i capelli e separarli in singole ciocche. Iniziare con la sezione più bassa dei capelli.

2. Spazzolare i capelli dalle radici alle punte fino a raggiungere l'asciugatura e la forma desiderate.
3. Per ottenere volume, dirigere le setole verso l'esterno.

Spazzola rotonda (7)

1. Spazzolare i capelli e separarli in singole ciocche.
2. Arrotolare una ciocca per capelli intorno alla spazzola iniziando dalle punte fino all'attaccatura. Tenere il dispositivo in quella posizione per alcuni secondi finché non si raggiunge il grado di asciugatura e modellatura desiderato.
3. Poi riavvolgere la sezione di capelli.
4. Asciugare i capelli ciocca per ciocca.

Accessorio per arricciatura (8/9)

Prima di iniziare ad arricciare i capelli, selezionare uno dei due attacchi. Gli attacchi sono contrassegnati da un segno sulla punta, **L** per i capelli arricciati a sinistra e **R** per i capelli arricciati a destra.

1. Spazzolare i capelli e separarli in singole ciocche.
2. Posizionare l'accessorio per arricciare i capelli sulle punte. I capelli vengono automaticamente tirati verso l'accessorio.
3. Spostare l'apparecchio verso la testa. Tenere il dispositivo in quella posizione per alcuni secondi finché non si raggiunge il grado di asciugatura e modellatura desiderato.
4. Poi riavvolgere la sezione di capelli.
5. Arricciare i capelli ciocca per ciocca.

Dopo l'uso

- Spingere l'apparecchio. Quindi estrarre la spina dalla presa di corrente.
- Lasciare raffreddare completamente i capelli prima di continuare ad acconciarli.
- Per ottenere ricci intensi, **non** spazzolare i capelli in seguito. Usare solo le dita per modellare.

Pulizia

AVVISO:

- Togliere la spina dalla presa prima di pulire.
 - Far raffreddare completamente il dispositivo prima di pulirlo!
- ### Rischio di ustioni!
- In nessun caso immergere l'apparecchio in acqua per la pulizia. Ne potrebbe conseguire un corto circuito o incendio.

ATTENZIONE:

- Non usare pagliette o altri oggetti abrasivi.
- Per la pulizia non usare detersivi forti o abrasivi.
- Rimuova i capelli rimasti sugli attacchi dopo ogni utilizzo.
- Pulire l'alloggiamento e l'accessorio con un panno umido, se necessario.
- Far asciugare completamente tutte le parti prima di usarle di nuovo.

Conservazione

- Pulire l'apparecchio come descritto. Lasciare asciugare completamente gli accessori.
- Si consiglia di riporre l'apparecchio nell'imballaggio originale se non si intende utilizzarlo per un periodo di tempo prolungato.
- Conservare sempre l'apparecchio fuori dalla portata dei bambini, in un luogo ben ventilato e asciutto.

Cavo della rete

- Avvolgere il cavo della rete senza stringere troppo.
- Non avvolgerlo troppo strettamente, alla lunga questo potrebbe causare una rottura del cavo.
- Controllare regolarmente il cavo della rete se ci sono eventuali danni.

Dati tecnici

Modello:.....PC-HAS 3132
Alimentazione:.....220–240 V~, 50–60 Hz
Consumo di energia:..... 1000 W
Classe di protezione: II
Peso netto:ca. 0,4 kg

Si riserva il diritto di apportare modifiche tecniche e di design nel corso dello sviluppo del prodotto.

Questo apparecchio è stato testato secondo tutte le direttive CE in vigore e costruito secondo le ultime norme di sicurezza.

Smaltimento

Significato del simbolo "Eliminazione"



Salvaguardare l'ambiente, gli elettrodomestici non vanno eliminati come rifiuti domestici.

Per l'eliminazione degli elettrodomestici, fare uso dei posti di raccolta previsti per questo tipo e porre quegli elettrodomestici che non sono più in uso.

Si contribuisce così ad evitare un effetto potenziale sull'ambiente e sulla salute, dovuto magari ad una eliminazione sbagliata.

Questo significa un contributo personale alla riutilizzazione, al riciclaggio e altre forme di utilizzazione di elettrodomestici ed apparecchi elettronici usati.

Si possono trovare le corrispondenti informazioni sugli appositi luoghi di raccolta, nelle amministrazioni dei comuni. Il vostro rivenditore e partner contrattuale è anche obbligato a riprendere gratuitamente il vecchio apparecchio.

WAŻNE:

Najpierw należy zapoznać się z oddzielnie załączoną instrukcją bezpieczeństwa.

Instrukcja obsługi

Dziękujemy za wybór naszego produktu. Mamy nadzieję, że korzystanie z urządzenia sprawi państwu radość.

Przed rozpoczęciem użytkowania urządzenia przeczytaj uważnie instrukcję obsługi oraz oddzielnie załączone wskazówki bezpieczeństwa. Przechowuj te dokumenty wraz z kartą gwarancyjną, paragonem i, jeśli to możliwe, pudełkiem z opakowaniem wewnętrznym w bezpiecznym miejscu. Jeżeli przekazujesz urządzenie osobom trzecim, dołącz zawsze wszystkie istotne dokumenty.

Symbole użyte w tej instrukcji obsługi

Ważne informacje dotyczące bezpieczeństwa użytkownika są specjalnie wyróżnione. Koniecznie stosuj się do tych wskazówek, aby uniknąć wypadków i uszkodzenia urządzenia:

OSTRZEŻENIE:

Ostrzega przed zagrożeniami dla zdrowia i wskazuje na potencjalne ryzyka obrażeń.

UWAGA:

Wskazuje na potencjalne zagrożenia dla urządzenia lub innych przedmiotów.

Spis treści

Przegląd elementów obsługi.....	3
Rozpakowanie urządzenia	22
Przegląd elementów obsługi / Zakres dostawy	22
Ostrzeżenia dotyczące użytkowania urządzenia	22
Uwagi dotyczące użytkowania.....	23
Obsługa	23
Czyszczenie	23
Przechowywanie	24
Dane techniczne	24
Ogólne warunki gwarancji.....	24
Usuwanie	24

Rozpakowanie urządzenia

1. Wyjmij urządzenie z opakowania.
2. Usuń wszystkie materiały opakowaniowe, takie jak folie, materiały wypełniające, opaski kablowe i opakowania kartonowe.
3. Sprawdź, czy zawartość opakowania jest kompletna.

4. Jeżeli zawartość opakowania jest niekompletna lub jeżeli widoczne są uszkodzenia, nie używaj urządzenia. Natychmiast zwróć je do sprzedawcy.

Przegląd elementów obsługi / Zakres dostawy

- 1 Urządzenie
- 2 Kabel sieciowy
- 3 4-stopniowy przełącznik suwakowy
- 4 Przycisk zwalniający (push)
- 5 Nasadka do suszarki do włosów
- 6 Szczotka zwiększająca objętość
- 7 Okrągła szczotka (Ø ok. 45 mm)
- 8 Nasadka do loków (lewa; Ø ok. 28 mm)
- 9 Nasadka do loków (prawa; Ø ok. 28 mm)

Bez ilustracji

- 1× Organizator na akcesoria

Ostrzeżenia dotyczące użytkowania urządzenia

OSTRZEŻENIE o możliwości porażenia elektrycznego!

- Nie należy używać tego urządzenia w pobliżu wanien, pryszniców, umywalk lub innych naczyń zawierających wodę.
- Jeśli urządzenie jest używane w łazience, **zawsze** odłączaj je od prądu po użyciu, ponieważ bliskość wody stanowi zagrożenie nawet przy wyłączonym urządzeniu.
- Przystawki nagrzewają się podczas obsługi! **Ryzyko poparzenia!** Proszę zachować szczególną ostrożność podczas wymiany przystawek.
- Proszę upewnić się, że kratka wlotu powietrza jest wolna od klaczków lub włosów. **Niebezpieczeństwo pożaru!**
- Proszę **zawsze** umieszczać urządzenie na odpornej na wysoką temperaturę, stabilnej i równej powierzchni.

Podłączenie elektryczne

- Zanim połączycie Państwo wtyczkę z gniazdkiem proszę sprawdzić, czy napięcie sieci jest zgodne z napięciem urządzenia. Odpowiednie informacje znajdują Państwo na tabliczce identyfikacyjnej urządzenia.
- Podłączyć urządzenie do prawidłowo zainstalowanego uziemionego gniazdka.



Uwagi dotyczące użytkowania

Zakładanie / zdejmowanie końcówek

OSTRZEŻENIE: Ryzyko poparzenia!

Jeśli chcesz wymienić końcówkę zaraz po użyciu, pozwól najpierw urządzeniu wystygnąć!

Należy przestrzegać symboli umieszczonych na urządzeniu i akcesoriach.

1. Wybierz żądaną końcówkę.
2. Zamocować przystawkę tak, aby strzałka ▲ na urządzeniu i symbol  na przystawce znajdowały się w jednej linii.
3. Obrócić przystawkę tak, aby strzałka ▲ wskazywała symbol . Zamocowaniu końcówki będzie towarzyszył dźwięk.
4. Aby zwolnić przystawkę, proszę nacisnąć przycisk (push) na urządzeniu. Odkręcić przystawkę, a następnie pociągnąć ją do góry.

Położenia przełącznika (3)

Urządzenie posiada przełącznik z 4 ustawieniami. Oznaczenie i wybrany poziom można znaleźć na przełączniku suwakowym. Oznaczenia te określają następujące funkcje:

- 0 = wyłączony
- 1 = niska temperatura
- 2 = średnia temperatura
- 3 = wysoka temperatura

Wyłączenie

Po zakończeniu użytkowania ustaw przełącznik suwakowy w pozycji 0. Następnie proszę wyciągnąć wtyczkę z gniazdka.

Obsługa

Nasadka do suszarki do włosów (5)

Przed przystąpieniem do stylizacji należy wysuszyć włosy, aż będą prawie suche.

Szczotka zwiększająca objętość (6)

1. Rozczesz włosy i podziel je na pojedyncze pasma. Rozpocząć od najniższej partii włosów.
2. Szczotkować włosy od nasady aż po końce, aż do uzyskania pożądanej suchości i kształtu.
3. Aby nadać włosom objętość, należy skierować włosie na zewnątrz.

Okrągła szczotka (7)

1. Rozczesz włosy i podziel je na pojedyncze pasma.
2. Nakręć jedno pasmo włosów na okrągłą szczotkę, od końcówki do linii włosów. Przytrzymać urządzenie w tej pozycji przez kilka sekund aż do uzyskania żądanego stopnia wysuszenia i ułożenia włosów.
3. Następnie odkręć pasmo z lokówki.
4. Wysuszyć nadmuchem włosy, kosmyk po kosmku.

Nasadka do loków (8/9)

Przed rozpoczęciem kręcenia włosów należy wybrać jedną z dwóch nasadek. Nasadki są oznaczone oznaczeniem na końcówce, **L** dla włosów kręconych w lewo i **R** dla włosów kręconych w prawo.

1. Rozczesz włosy i podziel je na pojedyncze pasma.
2. Nałożyć nasadkę na końcówki włosów. Włosy są automatycznie przyciągane do nasadki.
3. Przesunąć urządzenie w kierunku głowy. Przytrzymać urządzenie w tej pozycji przez kilka sekund aż do uzyskania żądanego stopnia wysuszenia i ułożenia włosów.
4. Następnie odkręć pasmo z lokówki.
5. Proszę kręcić włosy pasmo po pasmie.

Po użyciu

- Proszę wyłączyć urządzenie. Następnie proszę wyciągnąć wtyczkę z gniazdka.
- Pozwól włosom całkowicie ostygnąć przed dalszą stylizacją.
- Aby uzyskać intensywne loki, **nie** rozczesuj włosów. Do ich ułożenia użyj swoich palców.

Czyszczenie

OSTRZEŻENIE:

- Przed rozpoczęciem czyszczenia należy zawsze wyjąć wtyczkę z gniazdka.
- Przed czyszczeniem pozwól urządzeniu całkowicie wystygnąć!
Ryzyko poparzenia!
- Urządzenia parze nie wolno do czyszczenia zanurzać w wodzie. Może to doprowadzić do porażenia elektrycznego lub pożaru.

UWAGA:

- Nie używaj szczotki drucianej ani innych podobnych przedmiotów.
- Nie używaj ostrych lub ściernych środków czyszczących.
- Po każdym użyciu proszę usunąć włosy z nasadek.
- Jeśli to konieczne, wyczyść rączkę i końcówkę wilgotną ściereczką.
- Przed ponownym użyciem pozwól wszystkim częściom zupełnie wyschnąć.

Przechowywanie

- Wyczyść urządzenie zgodnie z opisem. Pozostaw akcesoria do całkowitego wyschnięcia.
- Jeśli urządzenie nie będzie używane przez dłuższy czas, zalecamy przechowywanie go w oryginalnym opakowaniu.
- Urządzenie należy zawsze przechowywać w dobrze wentylowanym i suchym miejscu, poza zasięgiem dzieci.

Kabel sieciowy

- Kabel sieciowy zwijaj luźno.
- Nie obwiązuj go sztywno wokół urządzenia, ponieważ może to po dłuższym czasie spowodować pęknięcie kabla.
- Regularnie sprawdzaj, czy kabel nie jest uszkodzony.

Dane techniczne

Model:.....PC-HAS 3132
Zasilanie:.....220–240 V~, 50–60 Hz
Pobór mocy:.....1000 W
Klasa ochronności:.....II
Waga netto:.....ok. 0,4 kg

Zastrzegamy sobie prawo wprowadzania zmian technicznych i projektowych w trakcie ciągłego rozwoju produktu.

To urządzenie zostało przetestowane zgodnie z wszystkimi obowiązującymi, aktualnymi dyrektywami CE i zbudowane zgodnie z najnowszymi przepisami bezpieczeństwa.

Ogólne warunki gwarancji

Producent / Dystrybutor udziela 24 miesięcy gwarancji na zakupione urządzenie. Okres gwarancji liczony jest od daty zakupu urządzenia.

W tym okresie uszkodzone urządzenie będzie bezpłatnie wymienione na wolne od wad. W przypadku, gdy wymiana będzie niemożliwa do zrealizowania, Nabywca otrzyma zwrot ceny zakupu urządzenia.

Za uszkodzone urządzenie uważa się takie, które nie spełnia funkcji określonych w instrukcji obsługi, a przyczyną takiego stanu jest wewnętrzna wada fabryczna lub materiałowa.

Gwarancją nie są objęte uszkodzenia mechaniczne, chemiczne, termiczne, powstałe w wyniku działania sił zewnętrznych (np. przepięcie w sieci energetycznej czy wylądowania atmosferyczne), jak również wady powstałe w wyniku obsługi niezgodnej z instrukcją obsługi urządzenia.

Nabywcy przysługuje prawo do wymiany urządzenia na wolne od wad lub, jeśli wymiana jest niemożliwa, zwrotu gotówki tylko po dostarczeniu do punktu zakupu kompletnego urządzenia z oryginalnymi akcesoriami, instrukcją obsługi i w oryginalnym opakowaniu wraz z dowodem zakupu i prawidłowo wypełnioną kartą gwarancyjną (pieczętka sklepu, data sprzedaży urządzenia).

Gwarancja oraz zawarte w niej warunki obowiązują na terenie Rzeczypospolitej Polskiej.

Niniejsza gwarancja nie wyłącza, nie ogranicza ani nie zawieszają uprawnień Nabywcy wynikających z przepisów Ustawy z dnia 27 lipca 2002 r. o szczególnych warunkach sprzedaży konsumenckiej oraz o zmianie kodeksu cywilnego (Dz. U. z 2002 r. Nr 141, poz. 1176).

Dystrybutor:
CTC Clatronix Sp. z o.o
Ul. Brzeska 1
45-960 Opole

Usuwanie

Znaczenie symbolu „Pojemnik na śmieci”



Proszę oszczędzać nasze środowisko, sprzęt elektryczny nie należy do śmieci domowych.

Proszę korzystać z punktów zbiorczych, przewidzianych do zdawania sprzętu elektrycznego, i tam proszę oddawać sprzęt elektryczny, którego już nie będą Państwo używać.

Tym sposobem pomagają Państwo unikać potencjalnych następstw niewłaściwego usuwania odpadów, mających wpływ na środowisko i zdrowie ludzi.

Tą drogą przyczyniają się Państwo do ponownego użycia, do recyklingu i do innych form wykorzystania starego sprzętu elektrycznego i elektronicznego.

Informacje, gdzie można zdać sprzęt, otrzymają Państwo w swoich urzędach komunalnych lub w administracji gminy. Twój sprzedawca i partner umowy jest również zobowiązany do bezpłatnego odbioru starego urządzenia.

FONTOS:

Először feltétlenül olvassa el a külön mellékelt biztonsági utasításokat.

Használati utasítás

Köszönjük, hogy a termékünket választotta. Reméljük, elégedetten használja majd a készüléket.

A készülék használata előtt nagyon figyelmesen olvassa el a használati útmutatót és a külön mellékelt biztonsági utasításokat. Tartsa ezeket a dokumentumokat, beleértve a jótállási jegyet, a blokkot és lehetőség szerint a belső csomagolással ellátott dobozt is, biztonságos helyen. Ha a készüléket harmadik félnek adja tovább, mindig mellékelje az összes vonatkozó dokumentumot.

A használati útmutatóban található szimbólumok

Az ön biztonságára vonatkozó utasítások kifejezetten megvannak különböztetve. Kérjük, mindenképpen ügyeljen ezekre annak érdekében, hogy elkerülje a baleseteket és a készülék károsodását:

FIGYELMEZTETÉS:

Egészségét károsító veszélyforrásokra figyelmeztet és rámutat a lehetséges sérülési lehetőségekre.

VIGYÁZAT:

Lehetséges veszélyre utal, mely a készülékben vagy más tárgyban kárt tehet.

Tartalom

A kezelőelemek áttekintése	3
A készülék kicsomagolása	25
A kezelőelemek áttekintése / A csomag tartalma	25
A készülék használatára vonatkozó figyelmeztetések	25
Használati megjegyzések	26
Működés	26
Tisztítás	26
Tárolás	27
Műszaki adatok	27
Hulladékkezelés	27

A készülék kicsomagolása

1. Vegye ki a készüléket a csomagolásából.
2. Távolítsa el minden csomagolóanyagot, például fóliákat, töltőanyagot, kábelkötegelőket és kartoncsomagolást.
3. Ellenőrizze a szállítási terjedelem teljességét.
4. Ha a csomagolás tartalma hiányos, vagy ha sérülések észlelhetők, ne működtesse a készüléket. Azonnal juttassa vissza a kereskedőhöz.

A kezelőelemek áttekintése / A csomag tartalma

- 1 Készülék
- 2 Hálózati kábel
- 3 4 fokozatú csúszókapcsoló
- 4 Kioldógomb (push)
- 5 Hajszáritó tartozék
- 6 Hangerőkefe
- 7 Kerek kefe (Ø kb. 45 mm)
- 8 Göndörítő tartozék (balra; Ø kb. 28 mm)
- 9 Göndörítő tartozék (jobbra; Ø kb. 28 mm)

Ábra nélkül

- 1× Tartozékszerző

A készülék használatára vonatkozó figyelmeztetések

FIGYELMEZTETÉS áramütés veszélye!

- Ne használja ezt a készüléket fürdőkádak, zuhanyzók, mosdókagylók vagy más vizet tartalmazó edények közelében.
- Ha a készüléket fürdőszobában használja, használat után **mindig** húzza ki a konnektorból, mivel a víz közelsége még kikapcsolt állapotban is veszélyt jelent.
- A tartozékok működés közben felforrósodnak! **Égésveszély!** A tartozékok cseréjekor legyen különösen óvatos.
- Ügyeljen arra, hogy a légbeömlő rácson ne legyenek pelyhek vagy szőrszálak. **Tűzveszély!**
- A készüléket **mindig** hőálló, stabil és vízszintes felületre helyezze.

Elektromos csatlakoztatás

- Mielőtt a csatlakozó dugót bedugná a konnektorba, ellenőrizze, hogy egyezik-e a használni kívánt hálózati feszültség a készülékével! Az adatokat megtalálja a típuscímkén.
- Csatlakoztassa a készüléket egy megfelelően földelt és felszerelt fali aljzathoz.

Használati megjegyzések

Tartozékok fel és leszerelése

FIGYELMEZTETÉS: Égésveszély!

Ha rögtön használat után cseréli a tartozékot, hagyja, hogy a készülék előtte lehűljön!

Tartsa be a készüléken és a tartozékokon található szimbólumokat.

1. Válassza ki a kívánt feltétet.
2. Csatlakoztassa a tartozékot úgy, hogy a készüléken lévő nyíl ▲ és a tartozékon lévő szimbólum ☐ egy vonalban legyen.
3. Fordítsa el a tartozékot úgy, hogy a nyíl ▲ a szimbólum ☐ felé mutasson. A feltétnek hallhatóan a helyére kell kattannia.
4. A tartozék kioldásához nyomja meg a készüléken lévő gombot (push). Csavarja ki a tartozékot, majd húzza felfelé.

Kapcsolóállások (3)

A készüléken található egy négy állású kapcsoló. A felirat és a kiválasztott szint a csúszókapcsolón található. Ezeknek megfelelően a következő funkciókat választhatja:

- 0 = ki
- 1 = alacsony hőmérséklet
- 2 = közepes hőmérséklet
- 3 = magas hőmérséklet

Kikapcsolás

Használat után állítsa a csúszókapcsolót 0 állásba. Ezután húzza ki a hálózati dugót a konnektorból.

Működés

Hajszárító tartozék (5)

Mielőtt elkezdené a haj formázását, szárítsa elő a haját, amíg majdnem száraz nem lesz.

Hangerőkefe (6)

1. Kefélje ki a haját, és válassza szét egyetlen szárra. Kezdje a legalsó hajszállal.
2. Kefélje a haját a hajtővektől a hajvégek felé, amíg el nem éri a kívánt szárazságot és formát.
3. A volumen érdekében irányítsa a sörtéket kifelé.

Kerek kefe (7)

1. Kefélje ki a haját, és válassza szét egyetlen szárra.
2. Tekerjen fel egy hajcsomót a hajvégtől indulva, fel egész a hajvonalig. Tartsa a készüléket több másodpercig ebben a pozícióban, amíg a haja eléri a kívánt szárazsági szintet és formát.
3. Ezután újra tekerje le a hajcsomót.
4. A hajszáritást tincsről-tincsre végezze.

Göndörítő tartozék (8/9)

Mielőtt elkezdené göndöríteni a haját, válassza ki a két tartozék közül az egyiket. A tartozékok a csúcson található jelöléssel vannak ellátva: **L** a balra göndörített hajhoz, **R** pedig a jobbra göndörített hajhoz.

1. Kefélje ki a haját, és válassza szét egyetlen szárra.
2. Helyezze a göndörítő tartozékot a hajvégekre. A haj automatikusan a tartozék felé húzódik.
3. Mozgassa a készüléket a feje felé. Tartsa a készüléket több másodpercig ebben a pozícióban, amíg a haja eléri a kívánt szárazsági szintet és formát.
4. Ezután újra tekerje le a hajcsomót.
5. Göndörítse a haját szálanként.

Használat után

- Kapcsolja ki a készüléket. Ezután húzza ki a hálózati dugót a konnektorból.
- Hagyja teljesen kihűlni a haját, mielőtt folytatná a formázást.
- Az intenzív fűtők érdekében **ne** fésülje ki a haját utána. Csak az ujjait használja a fésüléshez.

Tisztítás

FIGYELMEZTETÉS:

- Minden tisztítás előtt húzza ki a csatlakozót a konnektorból.
 - Hagyja, hogy a készülék teljesen lehűljön, mielőtt tisztítaná!
- ### Égésveszély!
- A készüléket semmiképpen ne merítse vízbe tisztítás közben. Ez elektromos áramütést vagy tüzet okozhat.

VIGYÁZAT:

- Ne használjon drótkéfért vagy más súroló hatású tárgyat.
- Ne használjon agresszív vagy súroló hatású tisztítószert.
- Minden használat után távolítsa el a tartozékokon maradt szőrszálakat.
- A borítást és a tartozékokat nedves ruhával törölje, ha szükséges.
- Hagyja, hogy a tartozékok teljesen lehűljenek, mielőtt újra használná őket.

Tárolás

- Tisztítsa meg a készüléket a leírtak szerint. Hagyja a tartozékokat teljesen megszáradni.
- Javasoljuk, hogy a készüléket az eredeti csomagolásban tárolja, ha hosszabb ideig nem kívánja használni.
- A készüléket mindig gyermekek elől elzárva, jól szellőző és száraz helyen tárolja.

Hálózati vezeték

- A hálózati vezetéket csak lazán tekerje fel.
- Ne kösse szorosan a készülék köré, ez idővel a vezeték töréséhez vezethet.
- Rendszeresen ellenőrizze a vezetéket, hogy nincs-e megsérülve.

Műszaki adatok

Modell:.....PC-HAS 3132
Tápegység:220–240 V~, 50–60 Hz
Energiafogyasztás:1000 W
Védelmi osztály: II
Nettó súly:kb. 0,4 kg

A műszaki és kivitelezési módosítások jogát a folyamatos termékfejlesztés miatt fenntartjuk.

Ezt a készüléket az összes vonatkozó, hatályos CE-irányelvnek megfelelően tesztelték, és a legújabb biztonsági előírásoknak megfelelően gyártották.

Hulladékkezelés

A „kuka” piktogram jelentése



Kímélje környezetünket, az elektromos készülékek nem a háztartási szemétként valók.

Használja az elektromos készülékek ártalmatlanítására kijelölt gyűjtőhelyeket, ott adja le azokat az elektromos készülékeit, amelyeket többé már nem kíván használni.

Ezzel segítséget nyújt ahhoz, hogy elkerülhetők legyenek azok a hatások, amelyeket a helytelen „szemétre dobás” gyakorolhat a környezetre és az emberi egészségre.

Ezzel hozzájárul az újrahasznosításhoz, a recyclinghoz és a kiöregedett elektromos és elektronikus készülékek értékesítésének egyéb formáihoz.

Az önkormányzatoknál vagy a polgármesteri hivatalokban tájékoztatást kaphat arról, hogy hova viheti a kiselejtezett készülékeket. Az Ön kereskedője és szerződéses partnere köteles a régi készüléket is ingyenesen visszavenni.

ВАЖНО:

Обязательно сначала прочитайте отдельно прилагаемые инструкции по технике безопасности.

Руководство по эксплуатации

Спасибо за выбор нашего продукта. Надеемся, он вам понравится.

Перед использованием данного прибора внимательно прочитайте инструкцию по эксплуатации и отдельно прилагаемые инструкции по технике безопасности. Храните эти документы, включая гарантийный талон, чек и, по возможности, коробку с внутренней упаковкой в надежном месте. Если вы передаете прибор третьему лицу, всегда прикладывайте к нему все соответствующие документы.

Символы применяемые в данном руководстве пользователя

Важные рекомендации для обеспечения вашей безопасности обозначены по особому. Обязательно следуйте этим рекомендациям, чтобы предотвратить несчастный случай или поломку изделия:



ПРЕДУПРЕЖДЕНИЕ:

Предупреждает об опасности для здоровья и возможном риске получения травмы.



ВНИМАНИЕ:

Указывает на возможную опасность для изделия и других окружающих предметов.

Содержание

Обзор деталей прибора	3
Распаковка устройства	28
Обзор деталей прибора / Комплект поставки	28
Предупреждения по использованию устройства	28
Примечания по использованию	29
Эксплуатация	29
Чистка	29
Хранение	30
Технические данные	30
Утилизация	30

Распаковка устройства

1. Извлеките устройство из упаковки.
2. Удалите все упаковочные материалы, такие как фольга, наполнитель, кабельные стяжки и картонная упаковка.
3. Проверьте комплект поставки на комплектность.

4. Если содержимое упаковки неполное или если можно обнаружить повреждения, не эксплуатируйте устройство. Немедленно верните его дилеру.

Обзор деталей прибора / Комплект поставки

- 1 Прибор
- 2 Сетевой кабель
- 3 4-ступенчатый ползунковый переключатель
- 4 Кнопка разблокировки (**push**)
- 5 Насадка для фена
- 6 Объемная щетка
- 7 Круглая щетка (Ø прилб. 45 мм)
- 8 Насадка для завивки (слева; Ø прилб. 28 мм)
- 9 Насадка для завивки (правая; Ø прилб. 28 мм)

Без иллюстрации

- 1× Органайзер для принадлежностей

Предупреждения по использованию устройства



ПРЕДУПРЕЖДЕНИЕ поражения электрическим током!

- Не используйте этот прибор вблизи ванн, душевых кабин, бассейнов и других емкостей с водой.
- Если прибор используется в ванной комнате, **всегда** вынимайте вилку из розетки после использования, поскольку близость воды представляет опасность даже при выключенном приборе.
- Насадки нагреваются во время работы! **Риск ожога!** Будьте особенно осторожны при замене насадок.
- Следите за тем, чтобы на воздухозаборной решетке не было пуха или волос. **Опасность возгорания!**
- **Всегда** ставьте прибор на жаропрочную, устойчивую и ровную поверхность.

Подключение

- Перед тем, как вставлять штепсель в розетку, убедитесь, что напряжение сети электропитания соответствует параметрам устройства. Соответствующую информацию можно найти на этикетке.
- Подключите устройство к исправной, заземленной розетке.



Примечания по использованию

Присоединение / отсоединение насадок

ПРЕДУПРЕЖДЕНИЕ: Риск ожога!

Если Вы хотите сменить насадку сразу после использования, сначала дайте устройству остынуть!

Соблюдайте символы на приборе и принадлежностях.

1. Выберите требуемую насадку.
2. Прикрепите насадку так, чтобы стрелка ▲ на приборе и символ  на насадке были совмещены.
3. Поверните насадку так, чтобы стрелка ▲ указывала на символ . Насадка должна защелкнуться со звуком.
4. Чтобы отсоединить насадку, нажмите кнопку (push) на приборе. Открутите насадку, а затем потяните её вверх.

Положения переключателя (3)

Устройство имеет переключатель с 4 настройками. Маркировка и выбранный уровень находятся на ползунковом переключателе. Можно выбрать следующее:

- 0 = выключено
- 1 = низкая температура
- 2 = средняя температура
- 3 = высокая температура

Выключение

После использования переведите ползунковый переключатель в положение 0. Затем выньте сетевую вилку из розетки.

Эксплуатация

Насадка для фена (5)

Прежде чем приступить к укладке, предварительно высушите волосы, пока они не станут почти сухими.

Объемная щетка (6)

1. Расчешите волосы и разделите их на отдельные пряди. Начните с самой нижней секции волос.
2. Расчешите волосы от корней до кончиков, пока не будет достигнута желаемая сухость и форма.
3. Для придания объема направьте щетинки наружу.

Круглая щетка (7)

1. Расчешите волосы и разделите их на отдельные пряди.
2. Намотайте одну прядь волос на щетку, начиная с кончиков волос и до волосистой линии. Удерживайте устройство в этом положении несколько секунд до достижения требуемой степени сушки и укладки.
3. После этого снова размотайте прядь волос.
4. Продувка волос прядь за прядью.

Насадка для завивки (8/9)

Прежде чем начать завивать волосы, выберите одну из двух насадок. Насадки имеют маркировку на кончике:

L - для левой завивки волос и **R** - для правой.

1. Расчешите волосы и разделите их на отдельные пряди.
2. Поместите насадку для завивки на кончики. Волосы автоматически подтягиваются к насадке.
3. Подведите прибор к голове. Удерживайте устройство в этом положении несколько секунд до достижения требуемой степени сушки и укладки.
4. После этого снова размотайте прядь волос.
5. Завивайте волосы прядь за прядью.

После использование

- Выключите прибор. Затем выньте сетевую вилку из розетки.
- Дайте волосам полностью остыть, прежде чем продолжать укладку.
- Для создания интенсивных локонов **не** расчесывайте волосы. Используйте просто свои пальцы для расчесывания.

Чистка

ПРЕДУПРЕЖДЕНИЕ:

- Перед чисткой выдерните штепсель из розетки.
 - Дайте устройству полностью остыть перед его чисткой!
- ### Риск ожога!

ПРЕДУПРЕЖДЕНИЕ:

- Ни при каких обстоятельствах не погружайте устройство в воду, чтобы почистить его. Это может привести к удару электротоком или пожару.

ВНИМАНИЕ:

- Не используйте проволочную щетку или другие абразивные инструменты.
- Не используйте какие-либо кислотные или абразивные моющие средства.
- Удаляйте волосы, оставшиеся на насадках, после каждого использования.
- При необходимости, протирайте поверхность корпуса и насадки с помощью влажной ткани.
- Дайте всем компонентам полностью высохнуть перед тем, как использовать их снова.

Хранение

- Очистите прибор в соответствии с описанием. Дайте аксессуарам полностью высохнуть.
- Рекомендуется хранить прибор в оригинальной упаковке, если вы не собираетесь использовать его в течение длительного времени.
- Всегда храните прибор в недоступном для детей, хорошо проветриваемом и сухом месте.

Шнур электропитания

- Шнур электропитания должен быть только слегка обмотан вокруг устройства.
- Никогда не обматывайте шнур туго вокруг корпуса устройства, так как с течением времени это может привести к разрыву шнура.
- Регулярно проверяйте шнур на наличие повреждений.

Технические данные

Модель: PC-HAS 3132
Электропитание: 220–240 В~, 50–60 Гц
Потребляемая мощность: 1000 Вт
Класс защиты: II
Вес нетто: прикл. 0,4 кг

Сохранено право на технические и конструкционные изменения в рамках продолжающейся разработки продукта.

Данный прибор был протестирован в соответствии со всеми применимыми действующими директивами CE и изготовлен в соответствии с последними правилами безопасности.

Утилизация

Значение символа «корзина»



Защита окружающей среды: не допускается утилизация электроприборов вместе с бытовыми отходами.

Утилизация устаревшей техники и неисправных электроприборов производится в городских приёмных пунктах.

Не допускайте неправильной утилизации отходов. Это наносит вред окружающей среде и оказывает негативное воздействие на здоровье людей.

Оказывайте содействие программе утилизации и другим формам переработки электронной и электрической техники.

Информацию о пунктах утилизации бытовой техники можно получить в местных органах власти. Ваш дилер и партнер по договору также обязан бесплатно принять старый прибор.

التخلص من الجهاز

معنى رمز «صندوق القمامة»

حماية بيئتنا: يجب عدم التخلص من المعدات الكهربائية في سلة النفايات المنزلية.
تخلص من الأجهزة الكهربائية القديمة أو المعيبة من خلال نقاط تجميع البلدية.



يُرجى المساعدة في تجنب الآثار البيئية والصحية المحتملة الناتجة عن التخلص من النفايات بطريقة غير صحيحة.

سيسهم ذلك في عملية إعادة التدوير وغيرها من الأساليب التي يمكن من خلالها إعادة استخدام المعدات الكهربائية والإلكترونية.

يمكن الحصول على المعلومات المتعلقة بالأماكن التي يمكن التخلص من المعدات بها من خلال السلطة المحلية. التاجر الخاص بك وشريكك التعاقدى مُلزمان أيضاً باستعادة الجهاز القديم مجاناً.

التنظيف

⚠ تحذير:

- قبل التنظيف أزل كبل الطاقة من المقبس.
- اترك الجهاز لكي يبرد تماماً قبل التنظيف!
- خطر الإصابة بحروق!
- لا يجب بأي حال من الأحوال غمر الجهاز في الماء لأغراض التنظيف. وإلا سيؤدي ذلك إلى صدمة كهربائية أو نشوب حريق.

⚠ تنبيه:

- لا تستخدم فرشاة سلك أو أي مواد كاشطة.
- لا تستخدم أي مطهرات حمضية أو كاشطة.

- أزيل أي شعر متبق على الملحقات بعد كل استخدام.
- نظفي المبيت والملحقات بقطعة قماش رطبة، إذا لزم الأمر.
- اترك الأجزاء لكي تجف تماماً قبل استخدامها مرة أخرى.

التخزين

- نظف الجهاز كما هو موصوف. تُترك الملحقات لتجف تماماً.
- نوصي بتخزين الجهاز في عبوته الأصلية عند عدم استخدامه لفترات طويلة.
- احفظ الجهاز دائماً بعيداً عن متناول الأطفال في مكان جاف وجيد التهوية.

كبل الطاقة

- يجب لف كبل الطاقة لأعلى ودون إحكام.
- لا تربط أبداً الكبل بشدة حول الجهاز، حيث قد يؤدي ذلك مع الوقت لقطع الكبل.
- افحص كبل الطاقة بانتظام لاكتشاف أي تلف.

البيانات الفنية

الطرز:	PC-HAS 3132.....
مزود الطاقة:	220-240 فولت~ 50-60 هرتز
استهلاك الطاقة:	1000 وات
فئة الحماية:	II
الوزن الصافي:	حوالي 0,4 كيلو جرام

نحتفظ بالحق في إجراء تغييرات فنية وتصميمية في سياق التطوير المستمر لمنتجاتنا.

وقد اختُر هذا الجهاز وفقاً لجميع المعايير الأوروبية والمطابقة للشروط، وتم تصنيعه وفقاً لأحدث أنظمة الأمان.

أوضاع المفتاح (3)

يحتوي الجهاز على مفتاح يتضمن أربعة إعدادات. يمكن العثور على التسمية والمستوى المحدد على مفتاح الانزلاق. يُمكنك الاختيار من بين الوظائف التالية:

- 0 = إيقاف
- 1 = درجة حرارة منخفضة
- 2 = درجة حرارة متوسطة
- 3 = درجة حرارة عالية

إيقاف التشغيل

بعد الاستخدام، حرك مفتاح الانزلاق إلى الوضع 0. ثم اسحب قابس التيار الكهربائي من المقبس.

التشغيل

ملحق مجفف الشعر (5)

قبل البدء في تصفيف الشعر، جفني الشعر مسبقاً حتى يجف تقريباً.

فرشاة الحجم (6)

1. مشطي شعرك وفرّقيه إلى خصلات منفردة. ابدئي بالجزء السفلي من الشعر.
2. مشطي الشعر من الجذور إلى الأطراف حتى الوصول إلى الجفاف والشكل المطلوب.
3. للحصول على الكثافة، وجّهي الشعيرات إلى الخارج.

فرشاة مستديرة (7)

1. مشطي شعرك وفرّقيه إلى خصلات منفردة.
2. قومي بلف خصلة شعر واحدة حول الفرشاة بدءاً من الأطراف وحتى خط الشعر. استمري في حمل الجهاز في هذا الوضع لعدة ثواني لحين الوصول إلى درجة التجفيف والتصفيف المرجوة.
3. ثم قومي بفك خصلة الشعر مرة أخرى.
4. ابدئي في تجفيف كل خصلة في شعرك.

ملحق الشباك (9/8)

قبل البدء بتجعيد شعرك، اختاري أحد الملحقين. تتم تسمية المرفقين بعلامة على الطرف، L للشعر المجعد الأيسر و R للشعر المجعد الأيمن.

1. مشطي شعرك وفرّقيه إلى خصلات منفردة.
2. ضعي ملحق التجعيد على الأطراف. يتم سحب الشعر تلقائياً نحو الملحق.
3. حركي الجهاز باتجاه رأسك. استمري في حمل الجهاز في هذا الوضع لعدة ثواني لحين الوصول إلى درجة التجفيف والتصفيف المرجوة.
4. ثم قومي بفك خصلة الشعر مرة أخرى.
5. قومي بتجعيد شعرك خصلة خصلة.

بعد الاستخدام

- أطفئي الجهاز. ثم اسحبي قابس التيار الكهربائي من المقبس.
- دعي شعرك يبرد تماماً قبل الاستمرار في تسريحه.
- للحصول على توجعات مكثفة، لا تمشطي الشعر بعد ذلك. فقط استخدمي أصابعك لتمشيطه.

نظرة عامة على المكونات / نطاق التسليم

- 1 الجهاز
- 2 كابل التيار الكهربائي
- 3 مفتاح انزلاق 4 خطوات
- 4 زر التحرير (push)
- 5 ملحق مجفف الشعر
- 6 فرشاة الحجم
- 7 فرشاة مستديرة (قطر 45 مم تقريباً)
- 8 ملحق الشباك (يسار: قطر 28 مم تقريباً)
- 9 ملحق الشباك (يمين: قطر 28 مم تقريباً)

بدون صورة

x1 منظم الإكسسوارات

تحذيرات لاستخدام الجهاز

⚠ تحذير من حدوث صدمة كهربائية!

- لا تستخدم هذا الجهاز بالقرب من أحواض المياه وأحواض الغسيل أو غيرها من الأوعية التي تحتوي على الماء.
- إذا تم استخدام الجهاز في الحمام، فافصل سلك الطاقة بعد الاستخدام لأن قرب الماء يشكل خطرًا. ينطبق هذا أيضًا عند إيقاف تشغيل الجهاز.
- تصبح الملحقات ساخنة أثناء التشغيل! الإصابة بحروق! كن حذرًا بشكل خاص عند تغيير الملحقات.
- تأكد من بقاء شبكة مدخل الهواء خالية من الزغب أو الشعر. خطر الحريق!
- ضعي الجهاز دائمًا على سطح ثابت ومستوي ومقاوم للحرارة.

التوصيل الكهربائي

- قبل إدخال القابس في المقبس، تأكد من مطابقة الجهد الكهربائي الرئيسي المستخدم مع جهد الجهاز. يمكنك إيجاد هذه المعلومات على بطاقة الجهاز.
- وصل الجهاز بمقبس مثبت ومحمي جيدًا.

ملاحظات بشأن التشغيل

تركيب / فك الملحقات

⚠ تحذير: الإصابة بحروق!

يحذر هذا الرمز من الإصابة بمخاطر على صحتك ويشير إلى وجود مخاطر محتملة للتعرض للإصابة.

لاحظ الرموز الموجودة على الجهاز والملحقات.

1. اختر الملحق المطلوب.
2. قم بتوصيل المرفق بحيث يكون السهم ▲ الموجود على الجهاز والرمز □ الموجود على المرفق بمحاذاة المرفق.
3. أدر المرفق بحيث يشير السهم ▲ إلى الرمز □. يجب أن يصدر الملحق صوتًا عن تداخله مع القاعدة.
4. لتحرير المرفق، اضغط على الزر (push) الموجود على الجهاز. قم بفك المرفق ثم اسحبه لأعلى.

هام:

تأكد من قراءة تعليمات الأمان المرفقة بشكل منفصل أولاً.

دليل التعليمات

شكرًا لك على اختيارك منتجنا. نأمل أن تستمتع باستخدام الجهاز. رجاء قراءة دليل التعليمات و تعليمات الأمان المرفقة بشكل منفصل بعناية فائقة. قبل استخدام الجهاز، قم بحفظ هذه الوثائق، بما في ذلك شهادة الضمان، و إيصال الاستلام، وإذا أمكن، الصندوق مع العبوة الداخلية في مكان آمن. إذا قمت بتبرير الجهاز لطرف ثالث، احرص دائمًا على أن يتضمن جميع الوثائق ذات الصلة.

رموز تعليمات الاستخدام

تم وضع علامات على هذه المعلومات الهامة خصيصًا للحفاظ على سلامتك. من الضروري الامتثال لهذه التعليمات لتجنب وقوع حوادث ومنع إلحاق تلف بالجهاز:

⚠ تحذير:

يحذر هذا الرمز من الإصابة بمخاطر على صحتك ويشير إلى وجود مخاطر محتملة للتعرض للإصابة.

⚠ تنبيه:

يشير هذا الرمز إلى وجود مخاطر محتملة قد يتعرض لها الجهاز أو أشياء أخرى.

المحتويات

3. نظرة عامة على المكونات
33. تفريغ محتويات العبوة.....
33. نظرة عامة على المكونات / نطاق التسليم.....
33. تحذيرات لاستخدام الجهاز.....
33. ملاحظات بشأن التشغيل.....
32. التشغيل.....
32. التنظيف.....
32. التخزين.....
32. البيانات الفنية.....
31. التخلص من الجهاز.....

تفريغ محتويات العبوة

1. أخرج الجهاز من العبوة.
2. أزل كافة مواد التغليف بالعبوة مثل الرقائق والبطانات وحوامل الكابل والعبوة المصنوعة من الورق المقوى.
3. تحقق من محتويات التسليم لضمان وجود كافة المحتويات.
4. إذا كانت محتويات العبوة غير كاملة أو تم العثور على تلفيات، لا تقم بتشغيل الجهاز. أعد مباشرة إلى البائع.

GARANTIEKARTE

warranty card • garantiokaart • carte de garantie • scheda di garanzia • tarjeta de garantía • cartão de garantia • garantikort • karta gwarancyjna • záruční list • kartica jamstva • carte de garanție • Гаранционна карта • záručný list • garancijski list • garancijajegy • гарантійний формуляр • Гарантійний талон •

بطاقة ضمان

PC-HAS 3132

24 Monate Garantie gemäß Garantieerklärung • 24 months warranty according to warranty declaration • 24 maanden garantie volgens garantieverklaring • 24 mois de garantie selon la déclaration de garantie • 24 mesi di garanzia secondo la dichiarazione di garanzia • 24 meses de garantía de acuerdo con la declaración de garantía • 24 meses de garantía, de acordo com a declaração de garantia • 24 månaders garanti i henhold til garantibetingelsene • 24 miesiące gwarancji na podstawie oświadczenia gwarancyjnego • záruka 24 měsíců podle prohlášení o záruce • 24 mjesечно jamstvo u skladu s jamstvenom deklaracijom • 24 luni garanție conform declarației de garanție • 24 месеца гаранция в съответствие с гаранционната декларация • 24-mesačná záruka podľa vyhlásenia o záruke • 24-mesečna garancija, skladno z garancijsko izjavo • 24 hónap garancia a garanciafeltételekben leírtak szerint • гарантія на 24 місяці відповідно заяві про гарантію • Гарантія 24 місяця согласно заявленим гарантійним правилам • ضمان لمدة 24 شهراً وفقاً البيان الضمان

Kaufdatum, Händlerstempel, Unterschrift • date of purchase, dealer stamp, signature • aankoopdatum, dealerstempel, handtekening • date d'achat, tampon du concessionnaire, signature • data di acquisto, timbro del rivenditore, firma • fecha de compra, sello del distribuidor, firma • data de compra, carimbo do distribuidor, assinatura • kjøpsdato, forhandlerstempel, signatur • data zakupu, pieczęć sprzedawcy, podpis • datum zakoupení, razítko prodejce, podpis • datum kupovine, žig trgovca, potpis • data de achiziție, stampila furnizorului, semnătură • Дата на покупката, Печат на Продавача, Потпис • dátum nákupu, pečiatka obchodníka/predajcu, podpis • datum nákupa, žig trgovca, potpis • vásárlás dátuma, kereskedő bélyegezője, aláírás • дата придбання, печатка продавця, підпис • Дата приобретения, Штамп продавца, Подпись • تاريخ التمراد، وبعده التوقيع المبيع والتوقيع

PROFI CARE®

www.proficare-germany.de

PROFI CARE®

Industriering Ost 40 • 47906 Kempen

Internet: www.proficare-germany.de

E-Mail: info@clatronic.de

Made in P.R.C.

Start 04/2024